

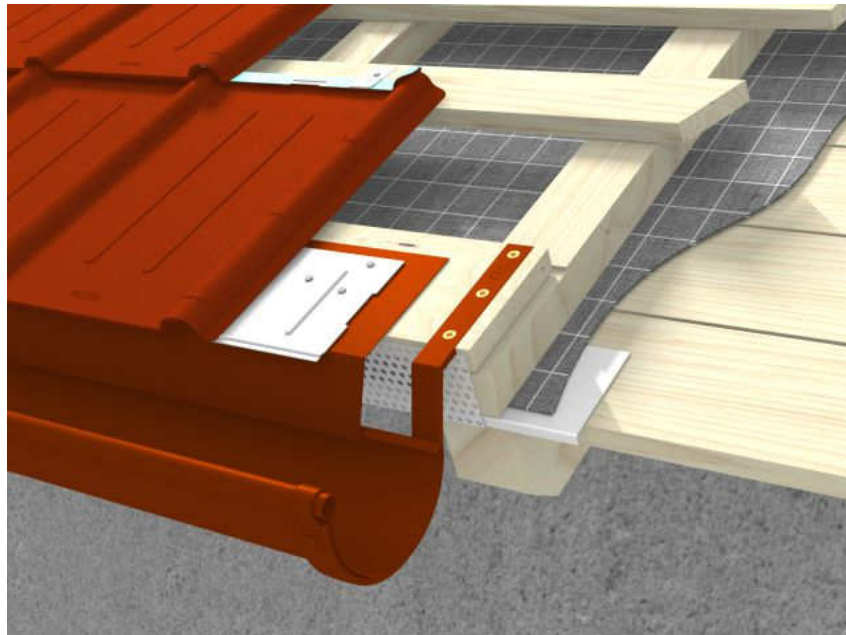

**DAS DACH,
STARK WIE EIN STIER!**

PREFA DACHPLATTE

CAD-DETAILS



INHALT:

- Blatt 002 Mindestdachneigung bei PREFA Produkten
- Blatt 003 Schneestopper Verlegeschema P1
- Blatt 004 Schneestopper Verlegeschema P2
- Blatt 005 Schneestopper Verlegeschema P3
- Blatt 006 Einschalige Dachausbildung
- Blatt 007 Zweischalige Dachausbildung auf Lattung
- Blatt 008 Zweischalige Dachausbildung
- Blatt 009 Firstausbildung Jetlüfter
- Blatt 010 Firstausbildung Gratreiter
- Blatt 011 Halbfirstausbildung
- Blatt 012 Traufenausbildung mit Rinne
- Blatt 013 Traufenausbildung mit Kastenrinne
- Blatt 014 Traufenausbildung mit Rinnenhaken Hochkant gedreht
- Blatt 015 Traufenausbildung mit Rinnenhaken Hochkant V1
- Blatt 016 Traufenausbildung mit Rinnenhaken Hochkant V2
- Blatt 017 Traufenausbildung mit Saumrinne
- Blatt 018 Ortgangausbildung mit Giebelstreifen
- Blatt 019 Ortgangausbildung vertieft
- Blatt 020 Ortgangausbildung mit Stirnbrett
- Blatt 021 Mauerabdeckung
- Blatt 022 Attikaabdeckung
- Blatt 023 seitlicher Wandanschluss
- Blatt 024 Kehlenausbildung mit PREFA Sicherheitskehle
- Blatt 025 Kehlenausbildung mit einfacher Kehle
- Blatt 026 Kehlenausbildung mit Kehle vertieft V1
- Blatt 027 Kehlenausbildung mit Kehle vertieft V2
- Blatt 028 Froschmaulluken-Haube
- Blatt 029 PREFA Sicherheitsdachhaken
- Blatt 030 Dachfenster mit Einschubkeil über 25°
- Blatt 031 Dachflächenfenster mit Aufkeilrahmen unter 15°
- Blatt 032 Dachflächenfenster mit Aufkeilrahmen unter 15°
- Blatt 033 Mansardenknick
- Blatt 034 Knickbidung
- Blatt 035 Solarhalter Vario (oder Fix)
- Blatt 036 PREFA Wasserfangkasten
- Blatt 037 PREFA Schneerechensystem
- Blatt 038 PREFA Schneerechenhaken
- Blatt 039 PREFA Gebirgsschneefang-Stütze Neu
- Blatt 040 PREFA Dachsicherheitshaken nach EN 517B
- Blatt 041 PREFA Einzeltritt
- Blatt 042 PREFA Laufstegstütze



**DAS DACH,
STARK WIE EIN STIER!**

ÜBERSICHT MINDESTDACHNEIGUNGEN FÜR PREFA DACHSYSTEME

CAD-DETAILS

MINDESTDACHNEIGUNG	3°	5°	7°	12°	14°	16°	17°	22°	≥ 25°
PREFALZ	<ul style="list-style-type: none"> • Länderspezifische Vorgaben beachten (Unterdach, keine Kehlen/Durchdringungen, ...) • Dichtmittel in Längsfalzen 								
* PREFA DACHPLATTE	<ul style="list-style-type: none"> < 7 m Sparrenlänge 7-12 m Sparrenlänge > 12 m Sparrenlänge 								
* PREFA DACHPLATTE R.16	<ul style="list-style-type: none"> bis 25° → Verlegung auf Trennlage 								
* PREFA DACHSCHINDEL									
* PREFA DACHRAUTE 29x29									
* PREFA DACHRAUTE 44x44	<ul style="list-style-type: none"> < 7 m Sparrenlänge 7-12 m Sparrenlänge > 12 m Sparrenlänge 								
* PREFA DACHPANEEL FX.12	<ul style="list-style-type: none"> bis 25° → Verlegung auf Trennlage 								

Im Allgemeinen empfehlen wir die Verwendung geeigneter Bitumentrennlagen.

***) Ab einer Schneeregellast von 3,25 kN/m² oder in den Geländekategorien 0, I oder II ist eine Verlegung auf Vollschalung mit Bitumentrennlage erforderlich.**



**DAS DACH,
STARK WIE EIN STIER!**

SCHNEESTOPPER VERLEGESCHEMA P1 BEI PREFA DACHPLATTE

CAD-DETAILS

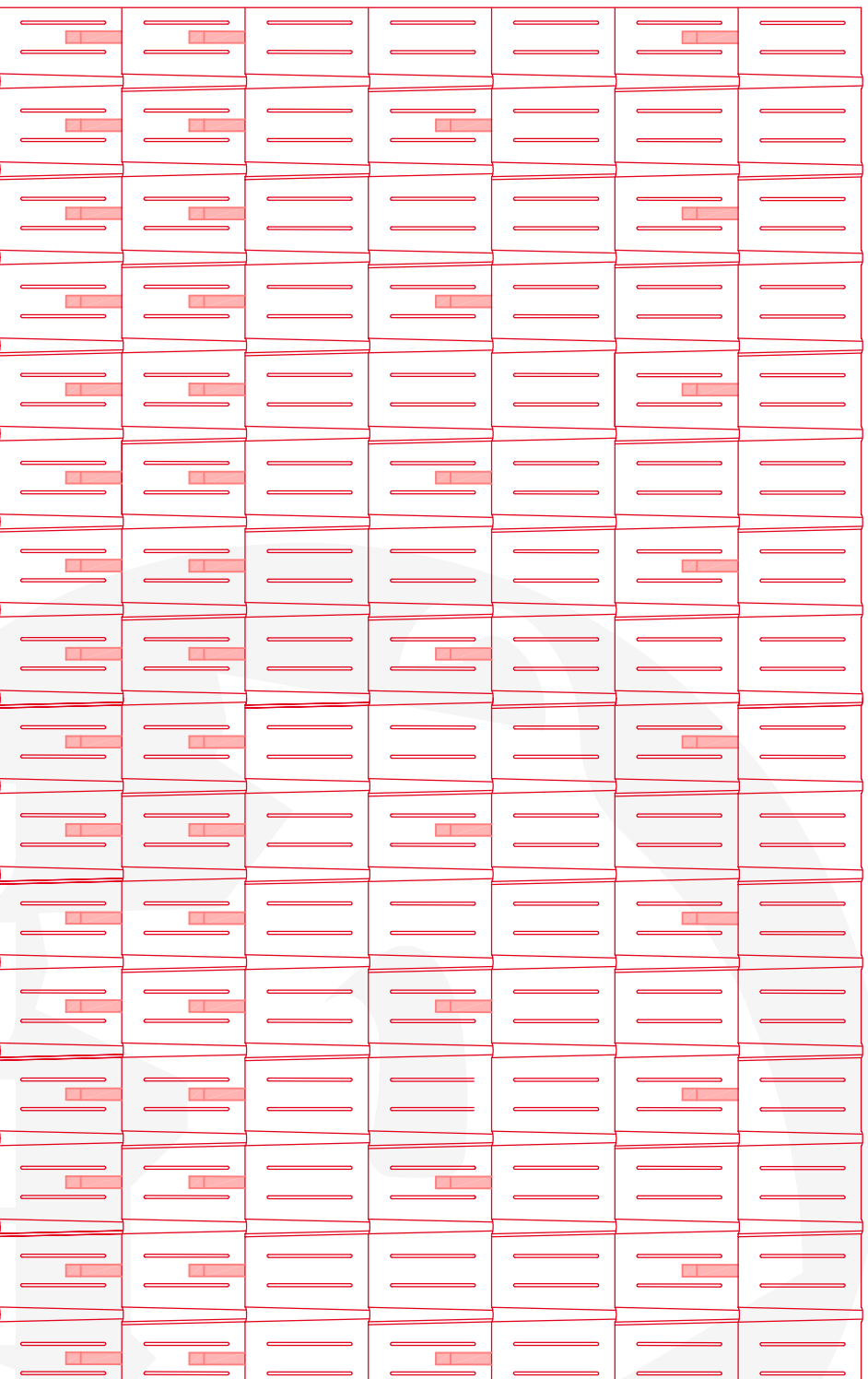

Verlegeschema P1 (2 Stk/m² - ersten beiden Reihen durchgehend)
Grundlage: ÖNORM B 1991-1-3 und EN 1991-1-3



**DAS DACH,
STARK WIE EIN STIER!**

SCHNEESTOPPER VERLEGESCHEMA P2 BEI PREFA DACHPLATTE

CAD-DETAILS

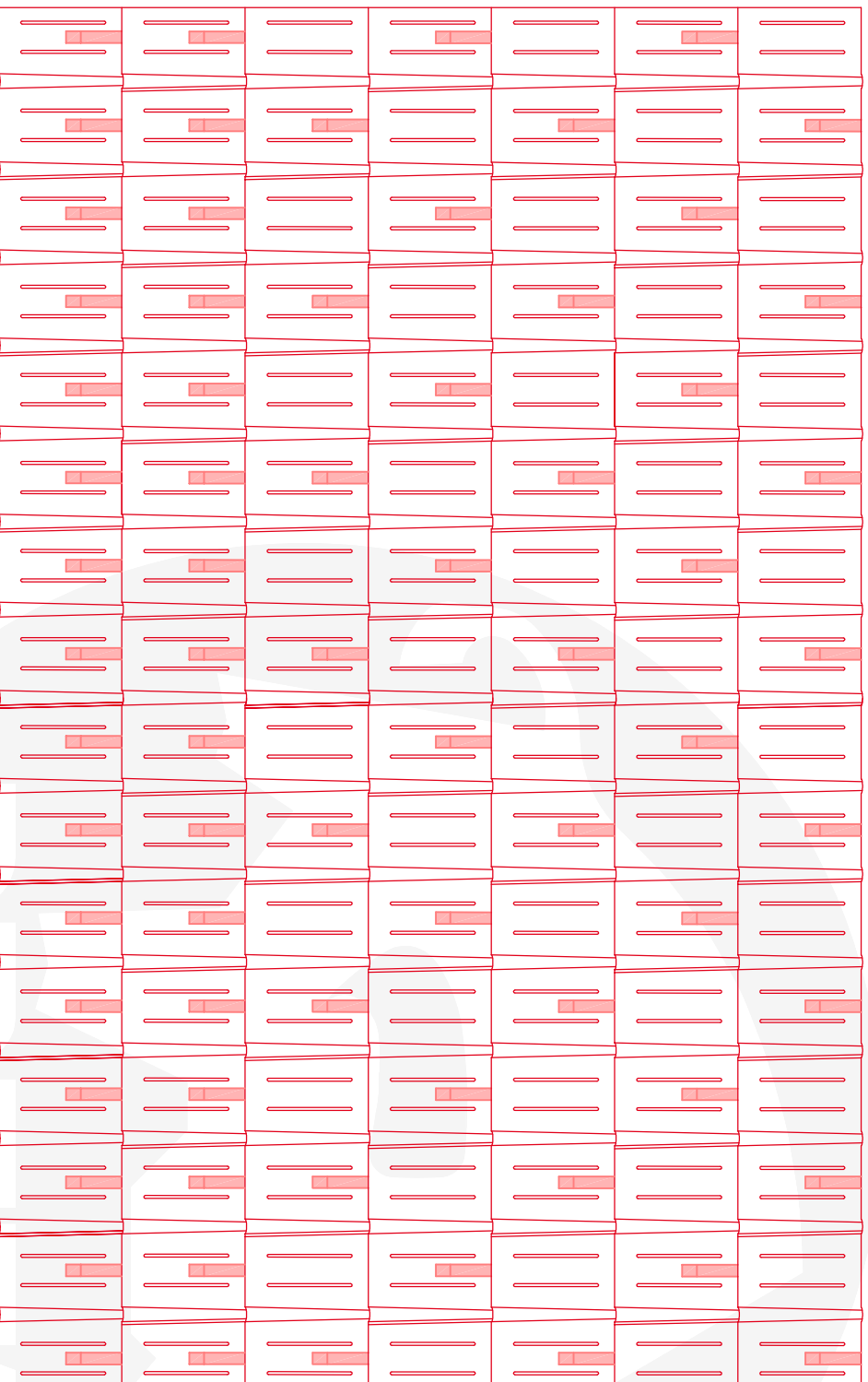

Verlegeschema P2 (4 Stk/m² - ersten beiden Reihen durchgehend)
Grundlage: ÖNORM B 1991-1-3 und EN 1991-1-3



**DAS DACH,
STARK WIE EIN STIER!**

SCHNEESTOPPER VERLEGESCHEMA P3 BEI PREFA DACHPLATTE

CAD-DETAILS

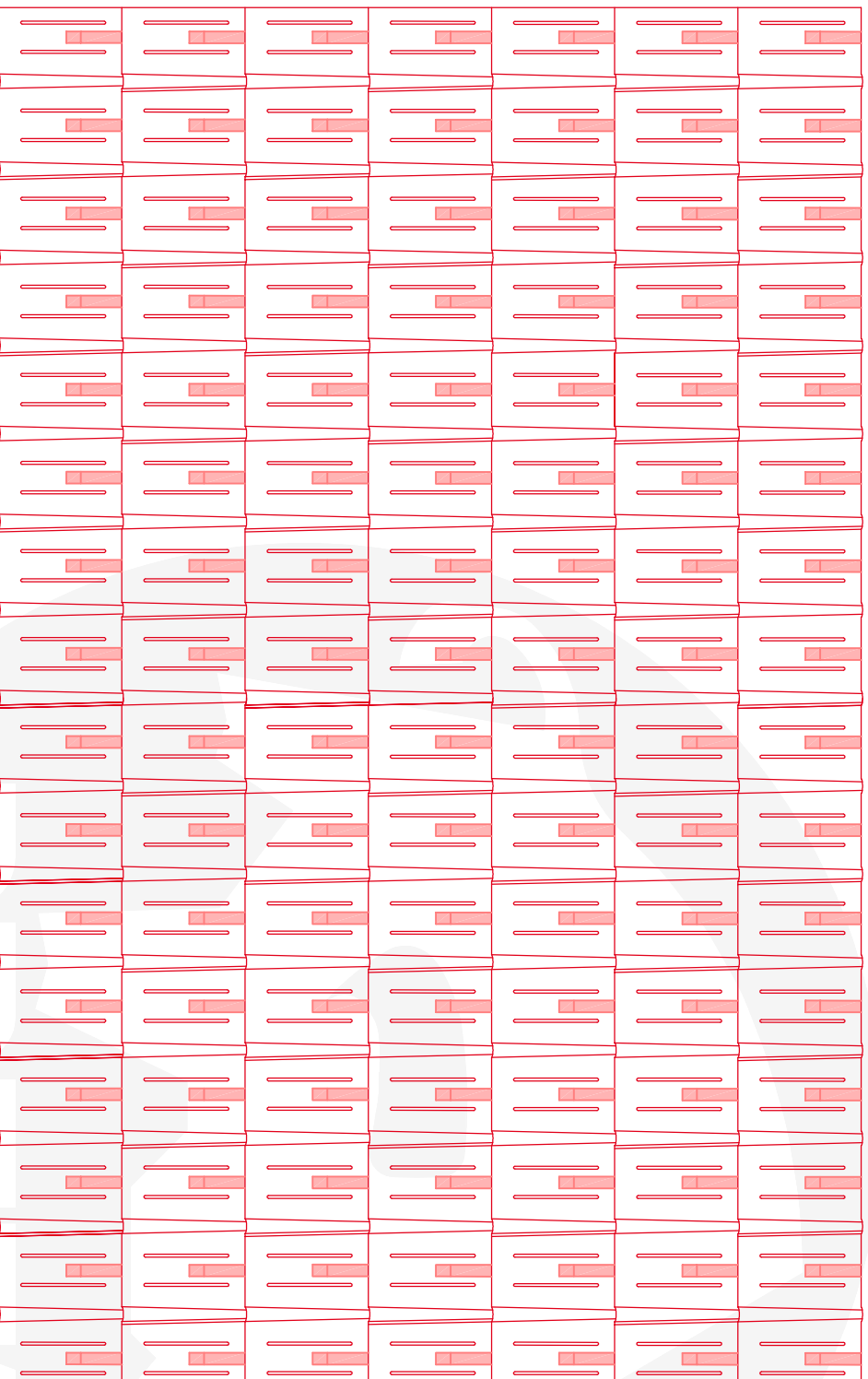

Verlegeschema P3 (8 Stk/m²)
Grundlage: ÖNORM B 1991-1-3 und EN 1991-1-3



**DAS DACH,
STARK WIE EIN STIER!**

EINSCHALIGE DACHAUSBILDUNG BEI PREFA DACHPLATTE

CAD-DETAILS

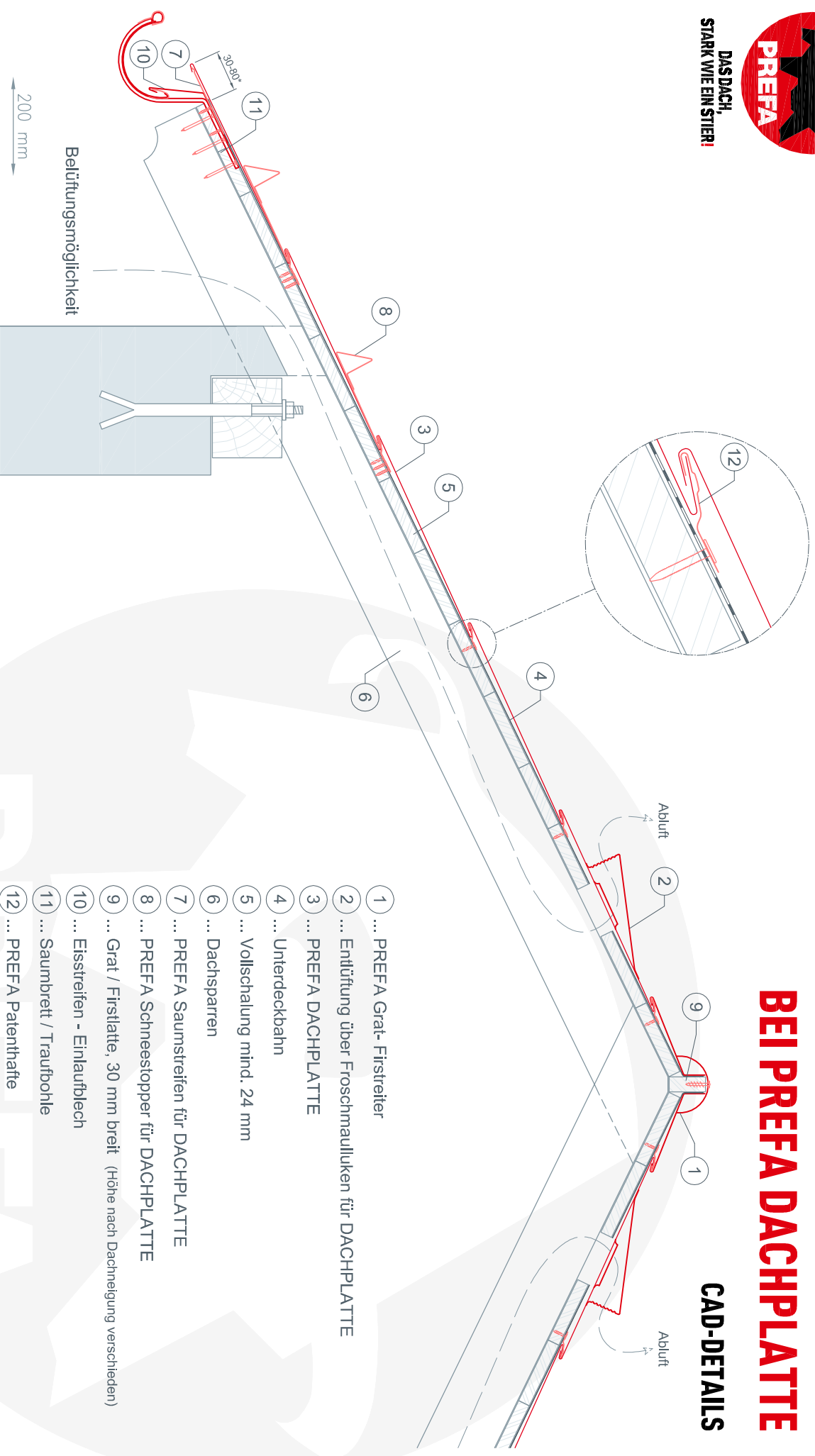

- 1 ... PREFA Grat-Firststreiter
- 2 ... Entlüftung über Froschmaulluken für DACHPLATTE
- 3 ... PREFA DACHPLATTE
- 4 ... Unterdeckbahn
- 5 ... Vollschalung mind. 24 mm
- 6 ... Dachsparren
- 7 ... PREFA Saumstreifen für DACHPLATTE
- 8 ... PREFA Schneestopper für DACHPLATTE
- 9 ... Grat / Firstlatte, 30 mm breit (Höhe nach Dachneigung verschieden)
- 10 ... Eisstreifen - Einlaufblech
- 11 ... Saumbrett / Traufbohle
- 12 ... PREFA Patenthafte



* Der Traufenvorsprung darf 80 mm nicht überschreiten!



**DAS DACH,
STARK WIE EIN STIER!**

ZWEISCHALIGE DACHAUSBILDUNG AUF LATTUNG BEI PREFA DACHPLATTE

CAD-DETAILS

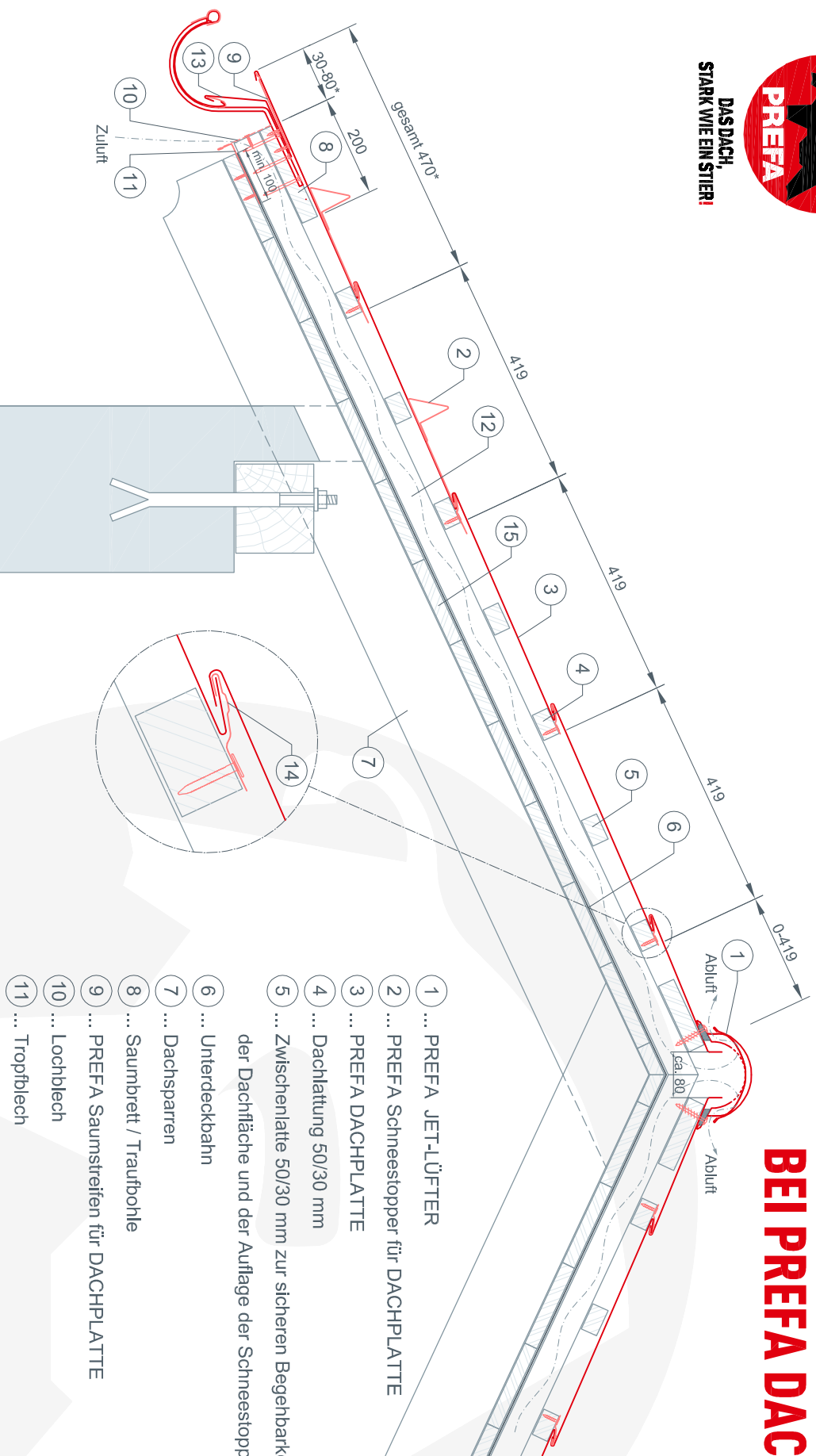

- 1 ... PREFA JET-LÜFTER
- 2 ... PREFA Schneestopper für DACHPLATTE
- 3 ... PREFA DACHPLATTE
- 4 ... Dachlattung 50/30 mm
- 5 ... Zwischenlatte 50/30 mm zur sicheren Begehbarkeit der Dachfläche und der Auflage der Schneestopper
- 6 ... Unterdeckbahn
- 7 ... Dachsparren
- 8 ... Saumbrett / Traufbohle
- 9 ... PREFA Saumstreifen für DACHPLATTE
- 10 ... Lochblech
- 11 ... Tropfblech
- 12 ... Konterlatte
- 13 ... Eisstreifen - Einlaufblech
- 14 ... PREFA Patenthafe
- 15 ... Vollschalung mind. 24 mm

200 mm



* Der Traufenvorsprung darf 80 mm nicht überschreiten!
Bei einem kleineren Maß (min. 30 mm) muß die Summe von 470 mm (80 mm + 390 mm) erhalten bleiben.



**DAS DACH,
STARK WIE EIN STIER!**

ZWEISCHALIGE DACHAUSBILDUNG BEI PREFA DACHPLATTE

CAD-DETAILS

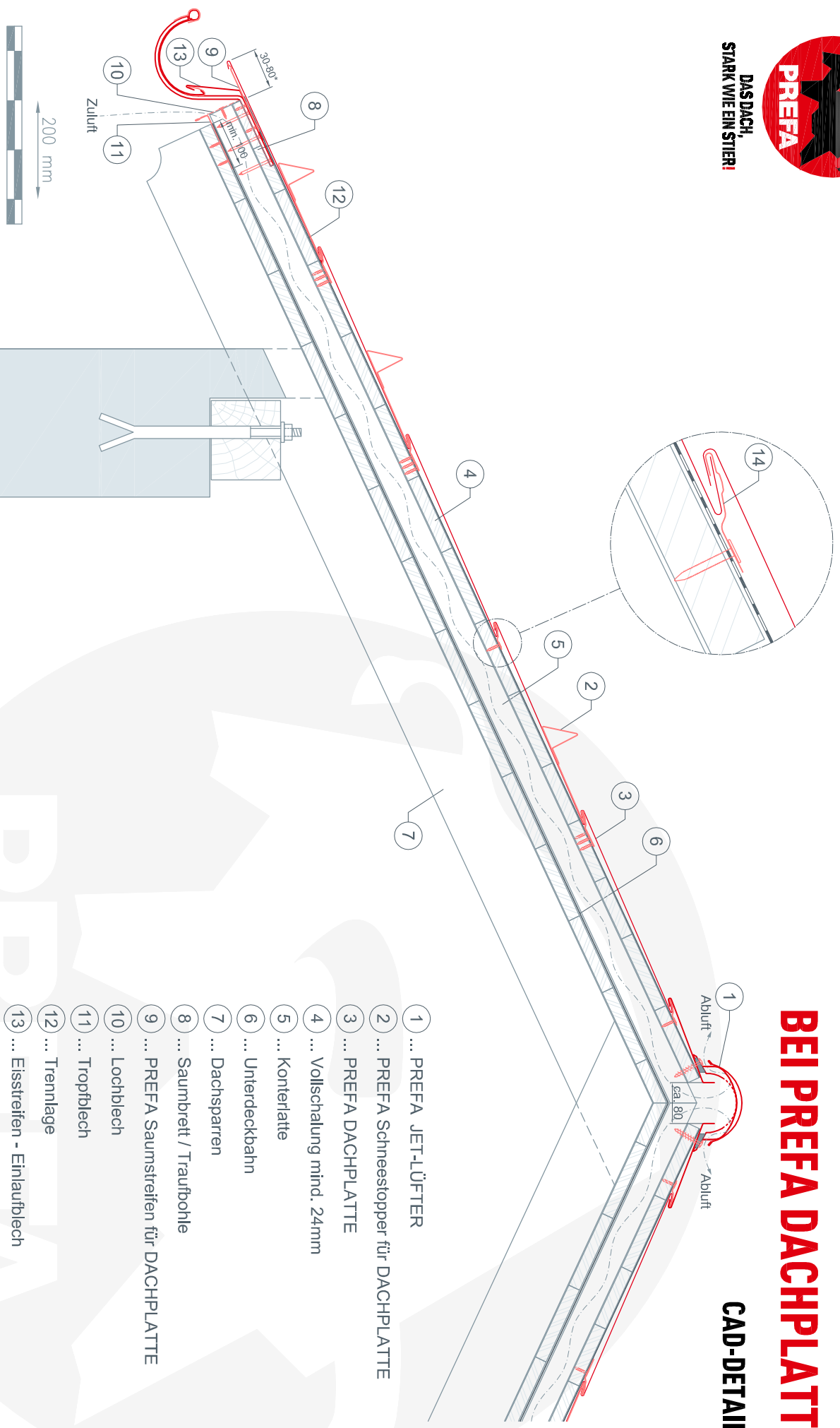

- 1 ... PREFA JET-LÜFTER
- 2 ... PREFA Schneestopper für DACHPLATTE
- 3 ... PREFA DACHPLATTE
- 4 ... Vollschalung mind. 24mm
- 5 ... Konterlatte
- 6 ... Unterdeckbahn
- 7 ... Dachsparren
- 8 ... Saumbrett / Traufbohle
- 9 ... PREFA Saumstreifen für DACHPLATTE
- 10 ... Lochblech
- 11 ... Tropfblech
- 12 ... Trennlage
- 13 ... Eisstreifen - Einlaufblech
- 14 ... PREFA Patentnagel

* Der Traufenvorsprung darf 80 mm nicht überschreiten!



**DAS DACH,
STARK WIE EIN STIER!**

FIRSTAUSBILDUNG MIT PREFA JETLÜFTER BEI PREFA DACHPLATTE

CAD-DETAILS

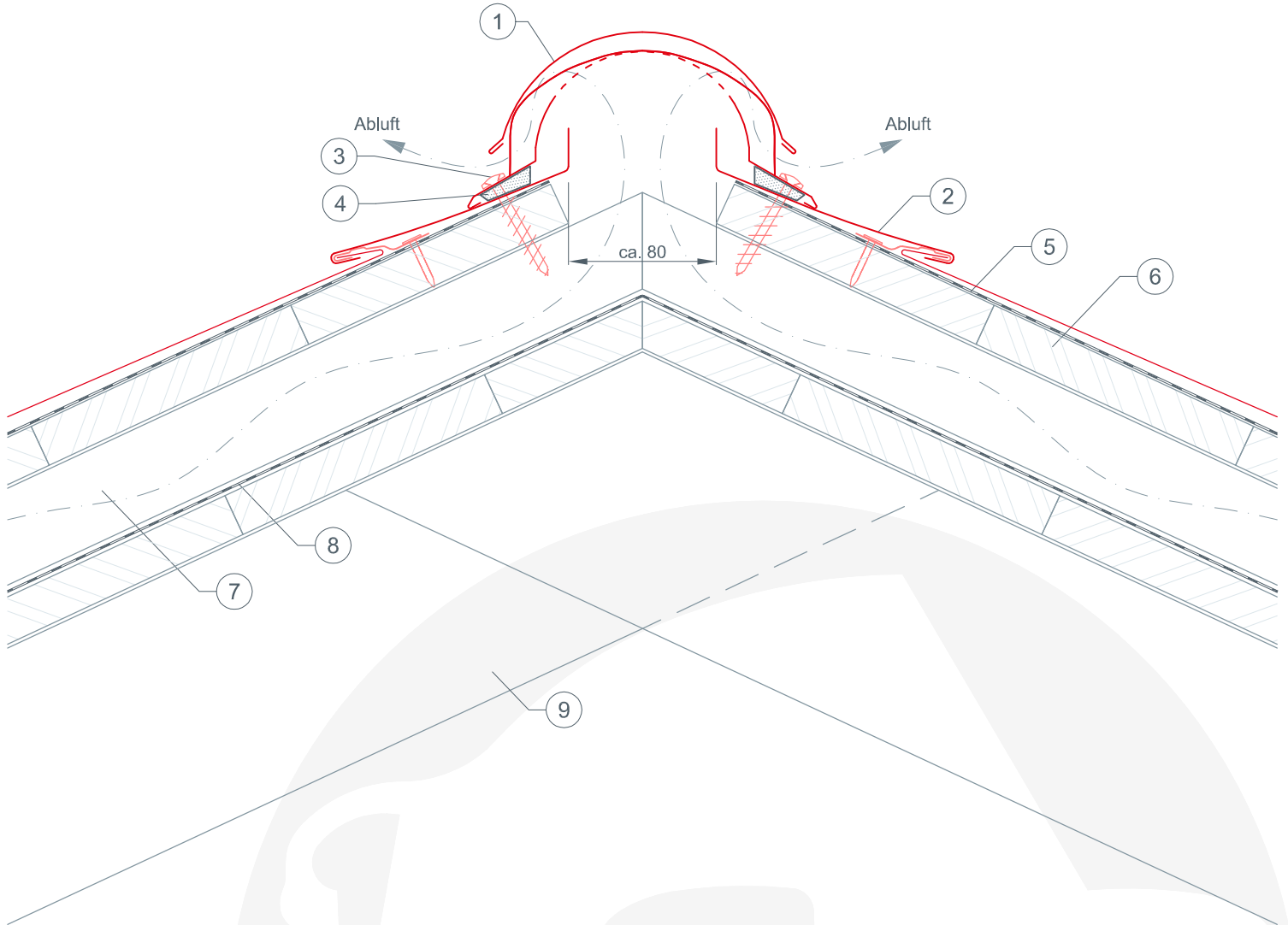

- ① ... PREFA JET-LÜFTER
- ② ... PREFA DACHPLATTE
- ③ ... Dichtschaube
- ④ ... Schaumstoffkeil selbstklebend
- ⑤ ... Trennlage
- ⑥ ... Vollschalung mind. 24mm
- ⑦ ... Konterlattung (Belüftungsebene)
- ⑧ ... Unterdeckbahn
- ⑨ ... Dachsparren

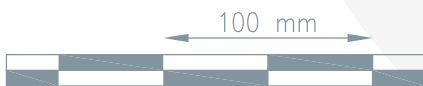



**DAS DACH,
STARK WIE EIN STIER!**

FIRSTAUSBILDUNG MIT PREFA GRATREITER BEI PREFA DACHPLATTE

CAD-DETAILS

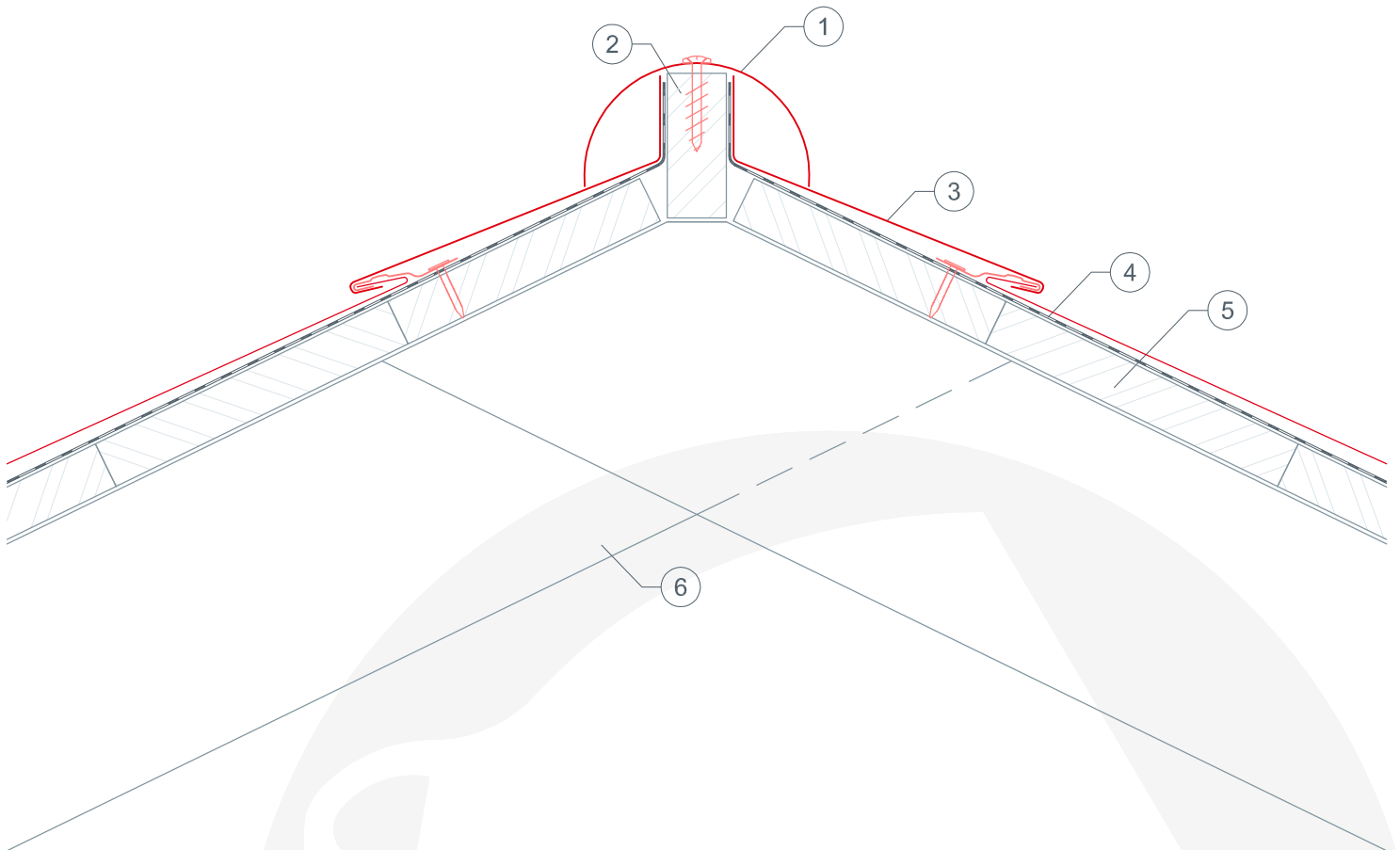

- ① ... PREFA Grat- Firstreiter
- ② ... Grat / Firstlatte, 30 mm breit (Höhe nach Dachneigung verschieden)
- ③ ... PREFA DACHPLATTE
- ④ ... Trennlage
- ⑤ ... Vollschalung mind. 24mm
- ⑥ ... Dachsparren





**DAS DACH,
STARK WIE EIN STIER!**

HALBFIRSTAUSBILDUNG BEI PREFA DACHPLATTE

CAD-DETAILS

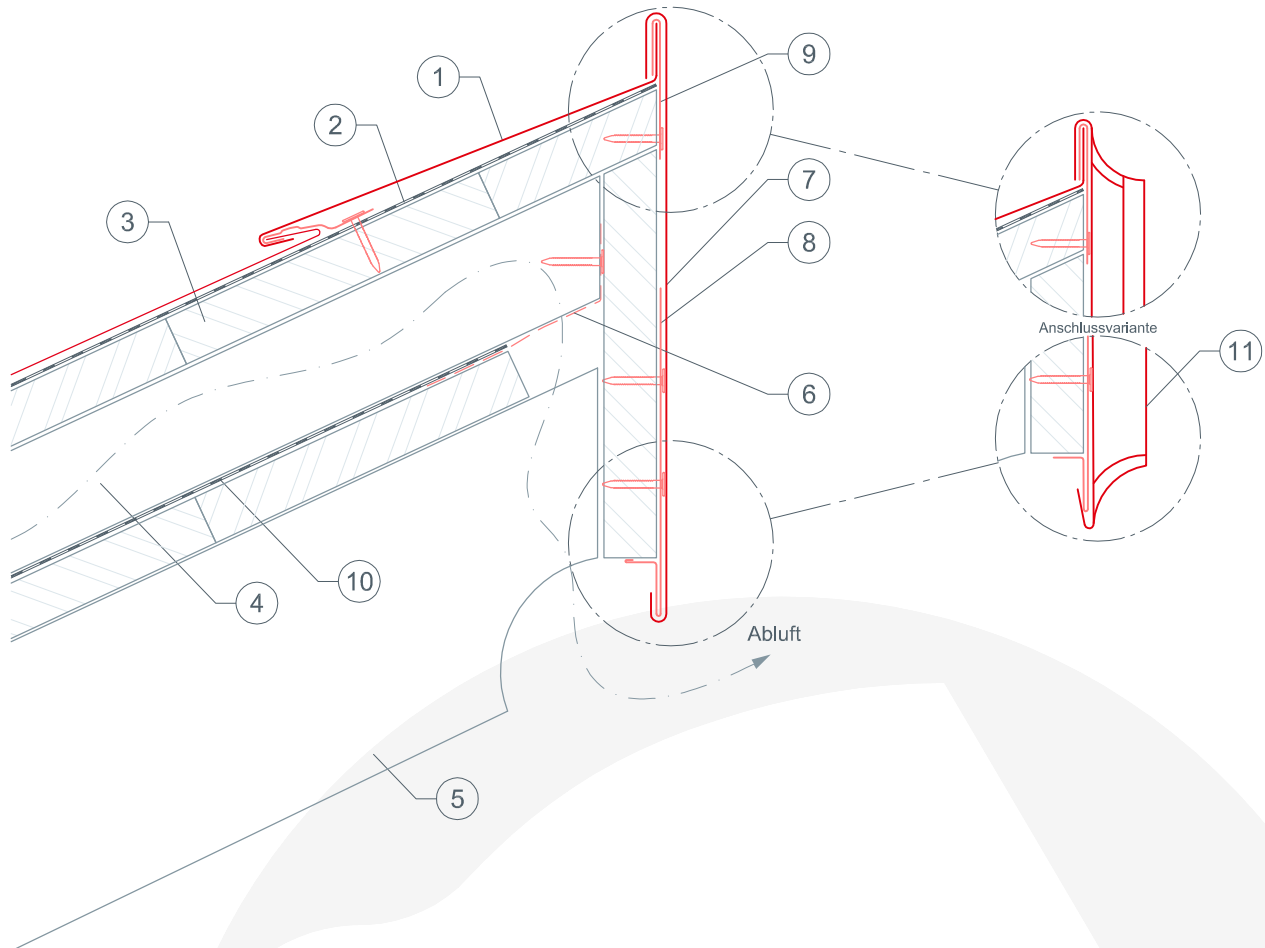

- ① ... PREFA DACHPLATTE
- ② ... Trennlage
- ③ ... Vollschalung mind. 24 mm
- ④ ... Konterlattung
- ⑤ ... Sparren
- ⑥ ... Lochblech
- ⑦ ... Pulldachabschluss
- ⑧ ... Saumstreifen
- ⑨ ... Haltestreifen
- ⑩ ... Unterdeckbahn
- ⑪ ... Pulldachabschluss Variante

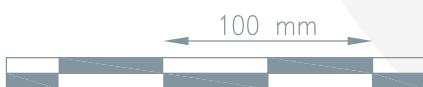



DAS DACH,
STARK WIE EIN STIER!

TRAUFENAUSBILDUNG MIT RINNE BEI PREFA DACHPLATTE

CAD-DETAILS

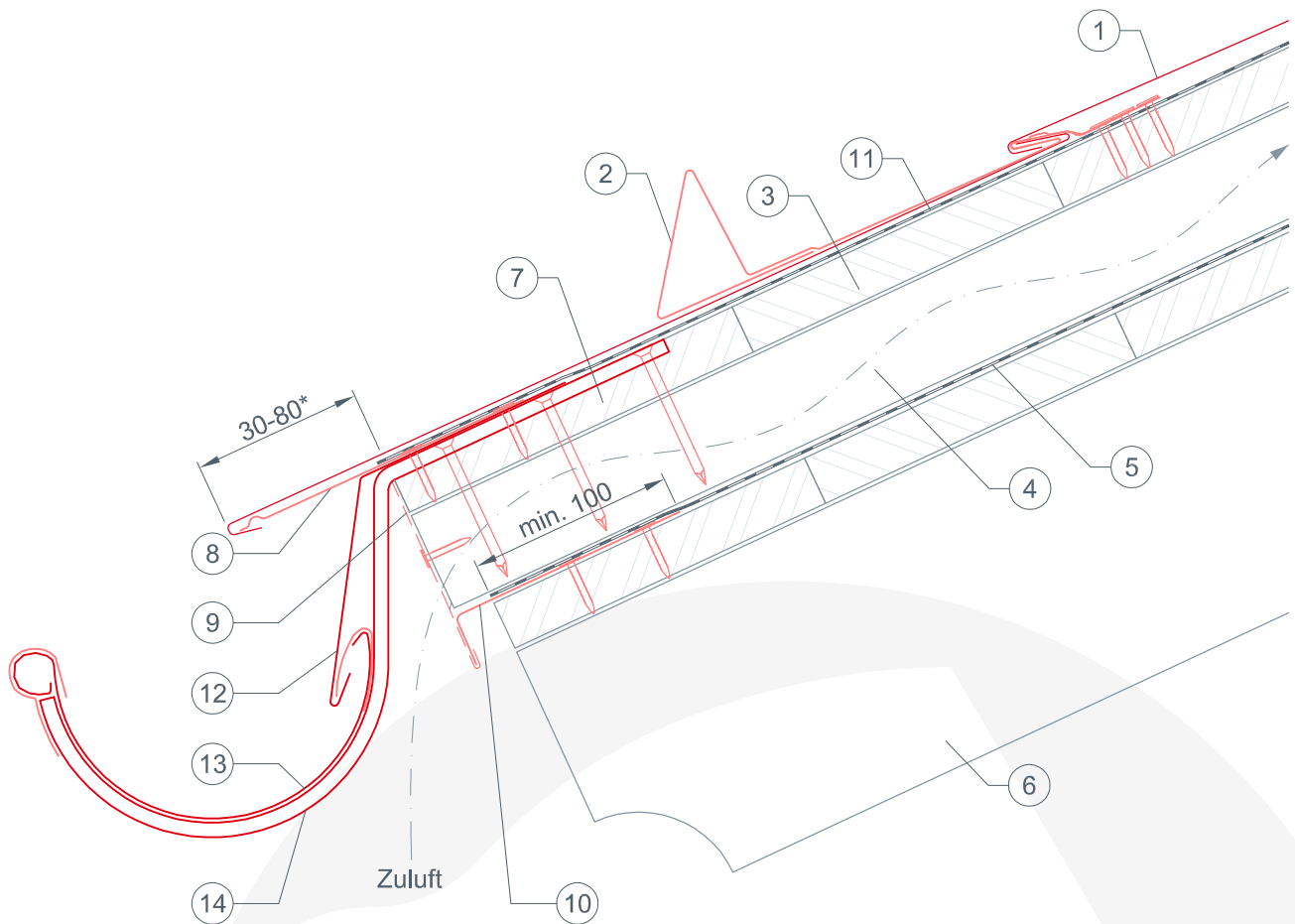

- ① ... PREFA DACHPLATTE
- ② ... PREFA Schneestopper für DACHPLATTE
- ③ ... Vollschalung mind. 24mm
- ④ ... Konterlatte
- ⑤ ... Unterdeckbahn
- ⑥ ... Dachsparren
- ⑦ ... Saumbrett / Traufbohle
- ⑧ ... PREFA Saumstreifen für DACHPLATTE
- ⑨ ... Lochblech
- ⑩ ... Unterdach-Traufenstreifen
- ⑪ ... Trennlage
- ⑫ ... Eisstreifen - Einlaufblech
- ⑬ ... PREFA Dachrinne
- ⑭ ... PREFA Rinnenhaken





**DAS DACH,
STARK WIE EIN STIER!**

TRAUFENAUSBILDUNG MIT KASTENRINNE BEI PREFA DACHPLATTE

CAD-DETAILS

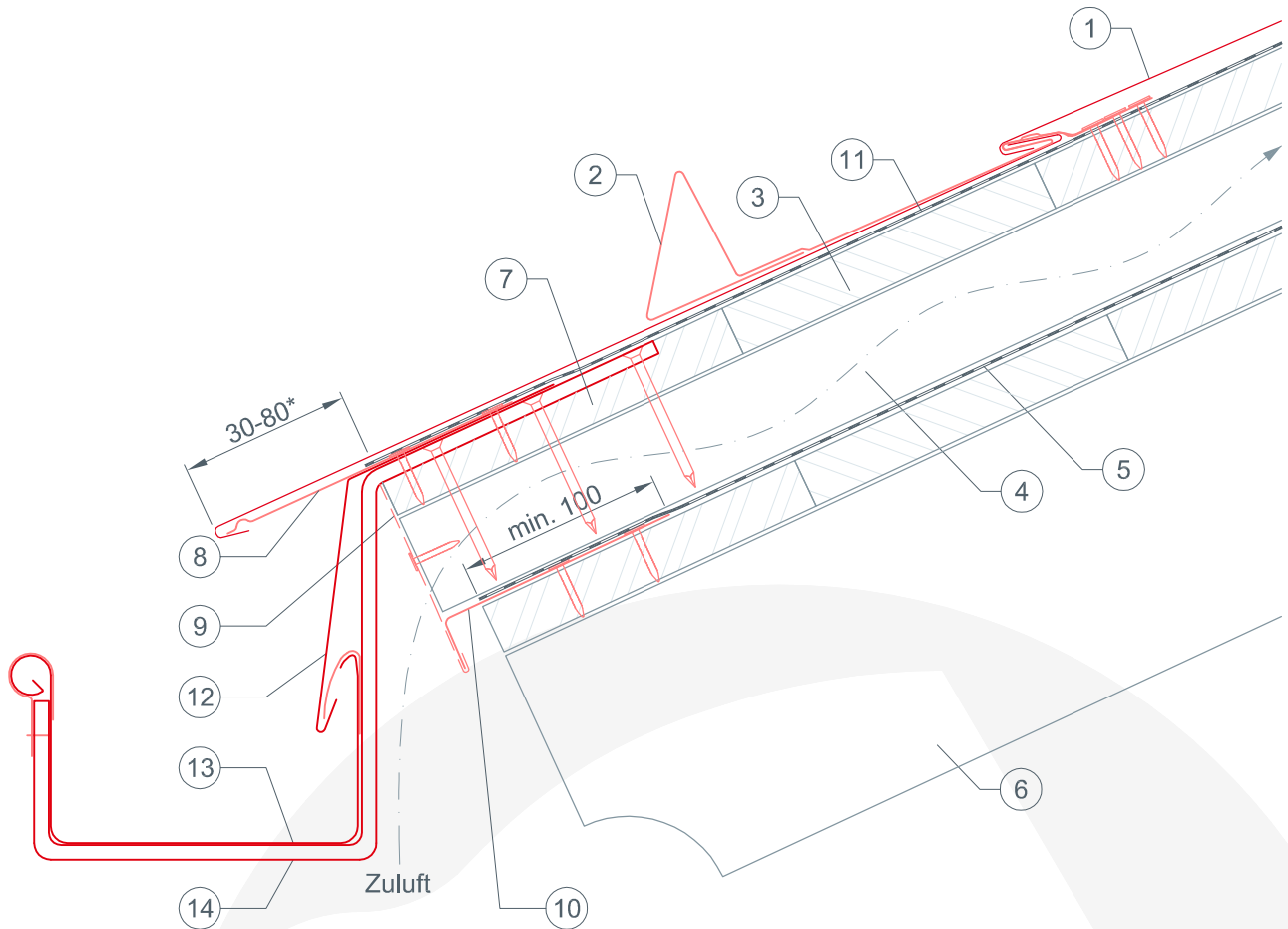

- ① ... PREFA DACHPLATTE
- ② ... PREFA Schneestopper für DACHPLATTE
- ③ ... Vollschalung mind. 24mm
- ④ ... Konterlatte
- ⑤ ... Unterdeckbahn
- ⑥ ... Dachsparren
- ⑦ ... Saumbrett / Traufbohle
- ⑧ ... PREFA Saumstreifen für DACHPLATTE
- ⑨ ... Lochblech
- ⑩ ... Unterdach-Traufenstreifen
- ⑪ ... Trennlage
- ⑫ ... Eisstreifen - Einlaufblech
- ⑬ ... PREFA Kastenrinne
- ⑭ ... PREFA Rinnenhaken





DAS DACH,
STARK WIE EIN STIER!

TRAUFENAUSBILDUNG MIT RINNENHAKEN HOCHKANT GEDREHT BEI PREFA DACHPLATTE

CAD-DETAILS

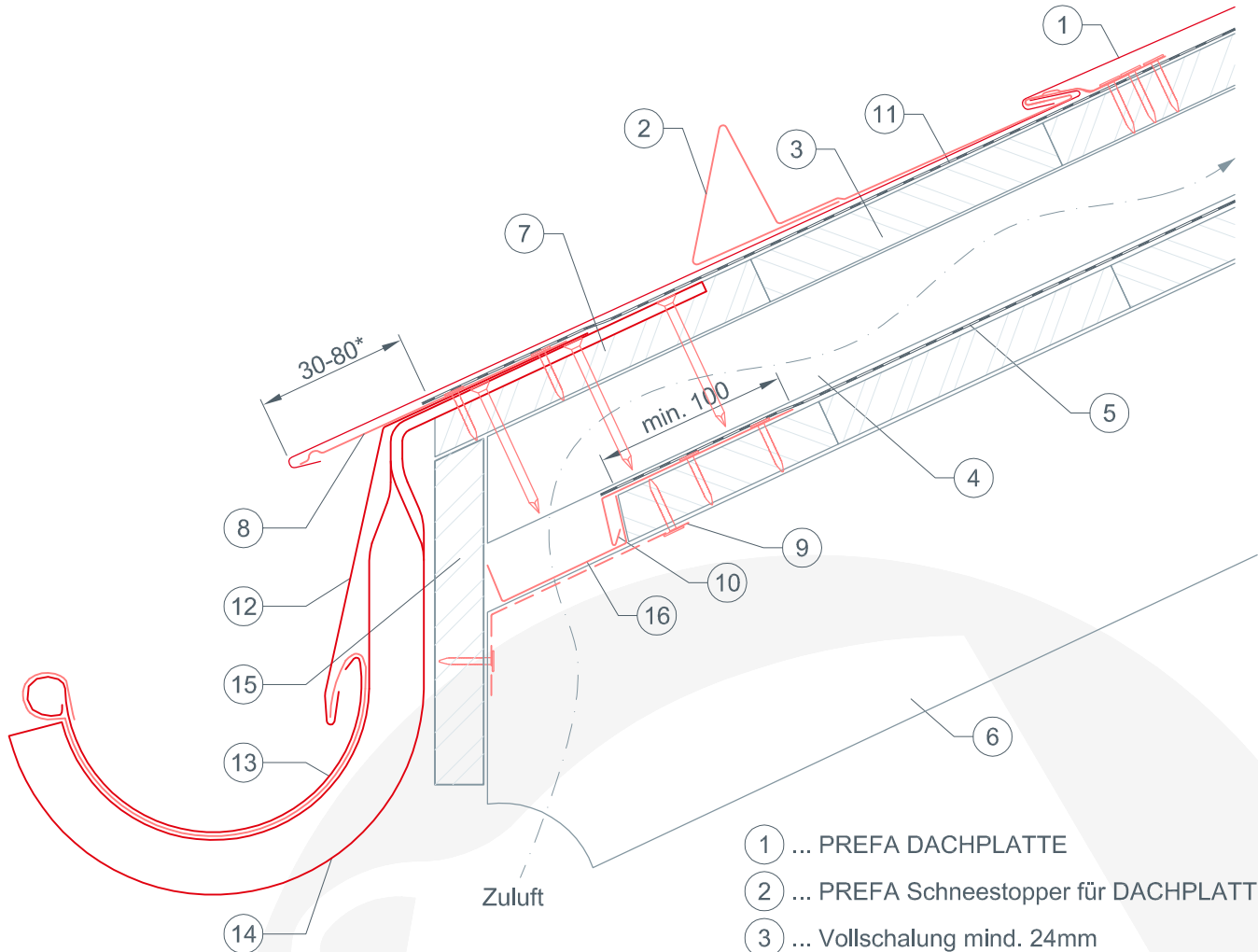

- ① ... PREFA DACHPLATTE
- ② ... PREFA Schneestopper für DACHPLATTE
- ③ ... Vollschalung mind. 24mm
- ④ ... Konterlatte
- ⑤ ... Unterdeckbahn
- ⑥ ... Dachsparren
- ⑦ ... Saumbrett / Traufbohle
- ⑧ ... PREFA Saumstreifen für DACHPLATTE
- ⑨ ... Lochblech
- ⑩ ... Unterdach-Traufenstreifen
- ⑪ ... Trennlage
- ⑫ ... Eisstreifen - Einlaufblech
- ⑬ ... PREFA Dachrinne
- ⑭ ... PREFA Rinnenhaken hochkant gedreht
- ⑮ ... Stirnbrett
- ⑯ ... Sparrenabdeckung





DAS DACH,
STARK WIE EIN STIER!

TRAUFENAUSBILDUNG MIT RINNENHAKEN HOCHKANT V1 BEI PREFA DACHPLATTE

CAD-DETAILS

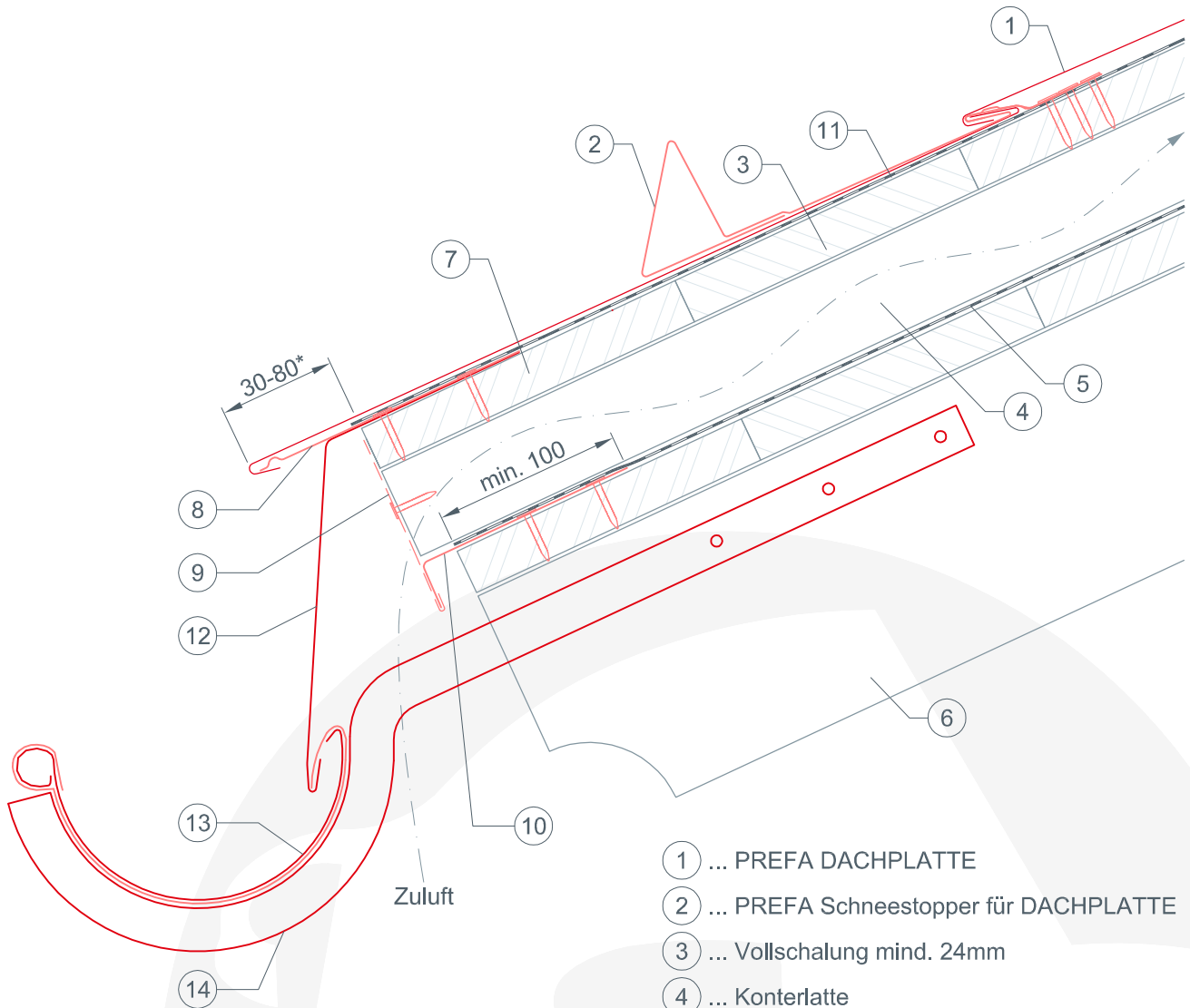

- ① ... PREFA DACHPLATTE
- ② ... PREFA Schneestopper für DACHPLATTE
- ③ ... Vollschalung mind. 24mm
- ④ ... Konterlatte
- ⑤ ... Unterdeckbahn
- ⑥ ... Dachsparren
- ⑦ ... Saumbrett / Traufbohle
- ⑧ ... PREFA Saumstreifen für DACHPLATTE
- ⑨ ... Lochblech
- ⑩ ... Unterdach-Traufenstreifen
- ⑪ ... Trennlage
- ⑫ ... Eisstreifen - Einlaufblech
- ⑬ ... PREFA Dachrinne
- ⑭ ... PREFA Rinnenhaken hochkant gedreht





DAS DACH,
STARK WIE EIN STIER!

TRAUFENAUSBILDUNG MIT RINNENHAKEN HOCHKANT V2 BEI PREFA DACHPLATTE

CAD-DETAILS

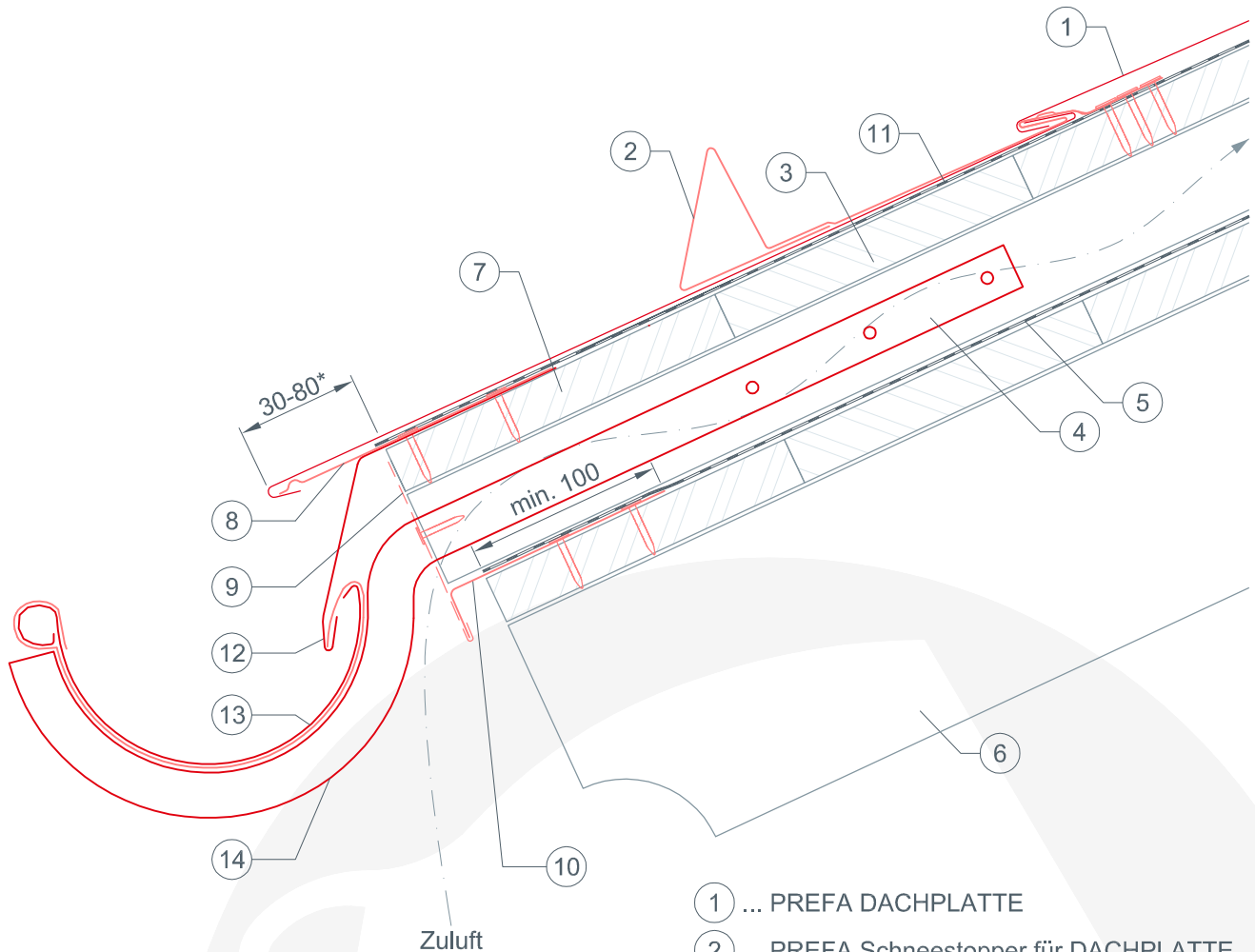

- ① ... PREFA DACHPLATTE
- ② ... PREFA Schneestopper für DACHPLATTE
- ③ ... Vollschalung mind. 24mm
- ④ ... Konterlatte
- ⑤ ... Unterdeckbahn
- ⑥ ... Dachsparren
- ⑦ ... Saumbrett / Traufbohle
- ⑧ ... PREFA Saumstreifen für DACHPLATTE
- ⑨ ... Lochblech
- ⑩ ... Unterdach-Traufenstreifen
- ⑪ ... Trennlage
- ⑫ ... PREFA Eisstreifen - Einlaufblech
- ⑬ ... PREFA Dachrinne
- ⑭ ... PREFA Rinnenhaken hochkant gedreht



**DAS DACH,
STARK WIE EIN STIER!**

TRAUFENAUSBILDUNG MIT SAUMRINNE BEI PREFA DACHPLATTE

CAD-DETAILS

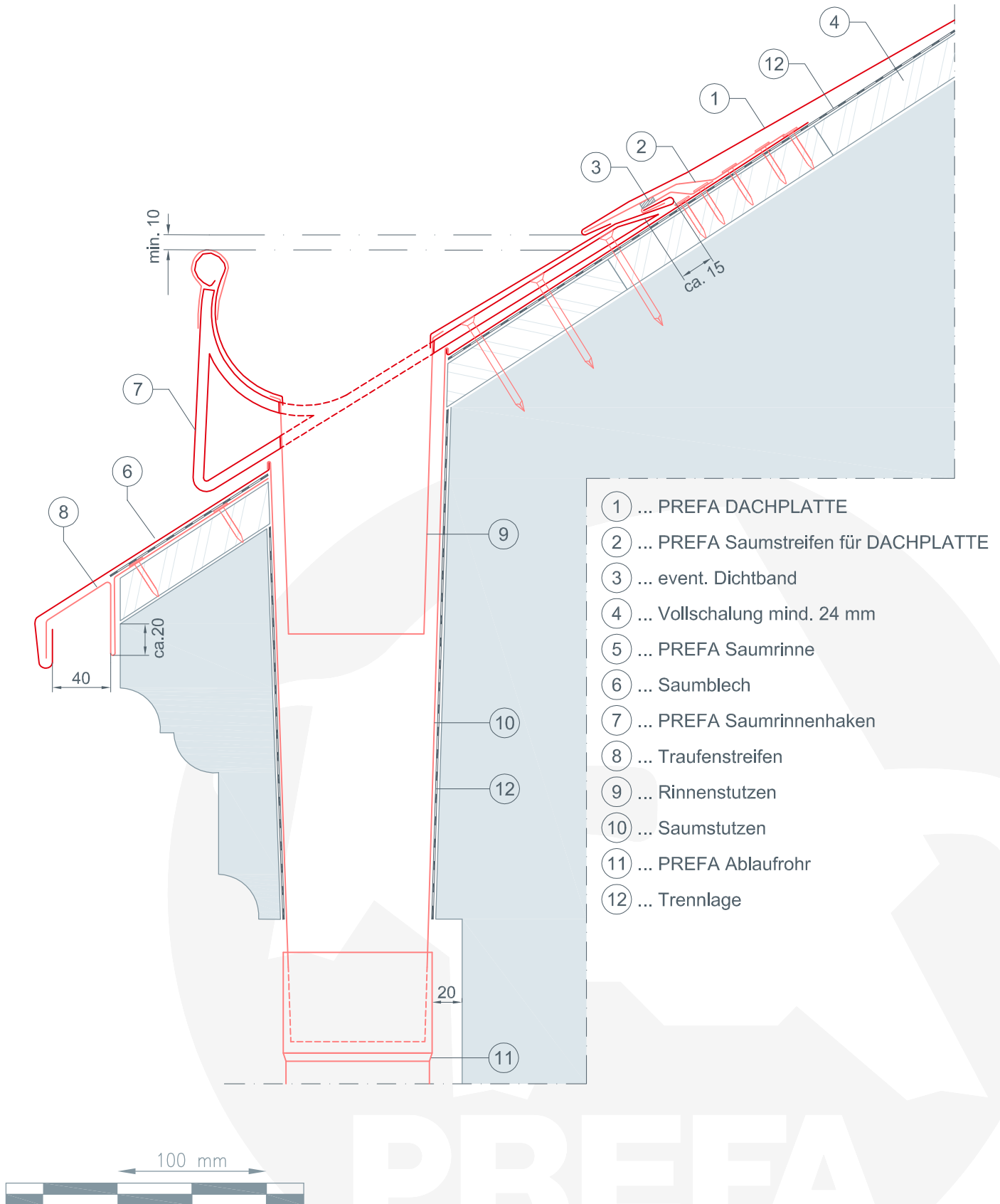



**DAS DACH,
STARK WIE EIN STIER!**

ORTGANGAUSBILDUNG MIT PREFA GIEBELSTREIFEN BEI PREFA DACHPLATTE

CAD-DETAILS

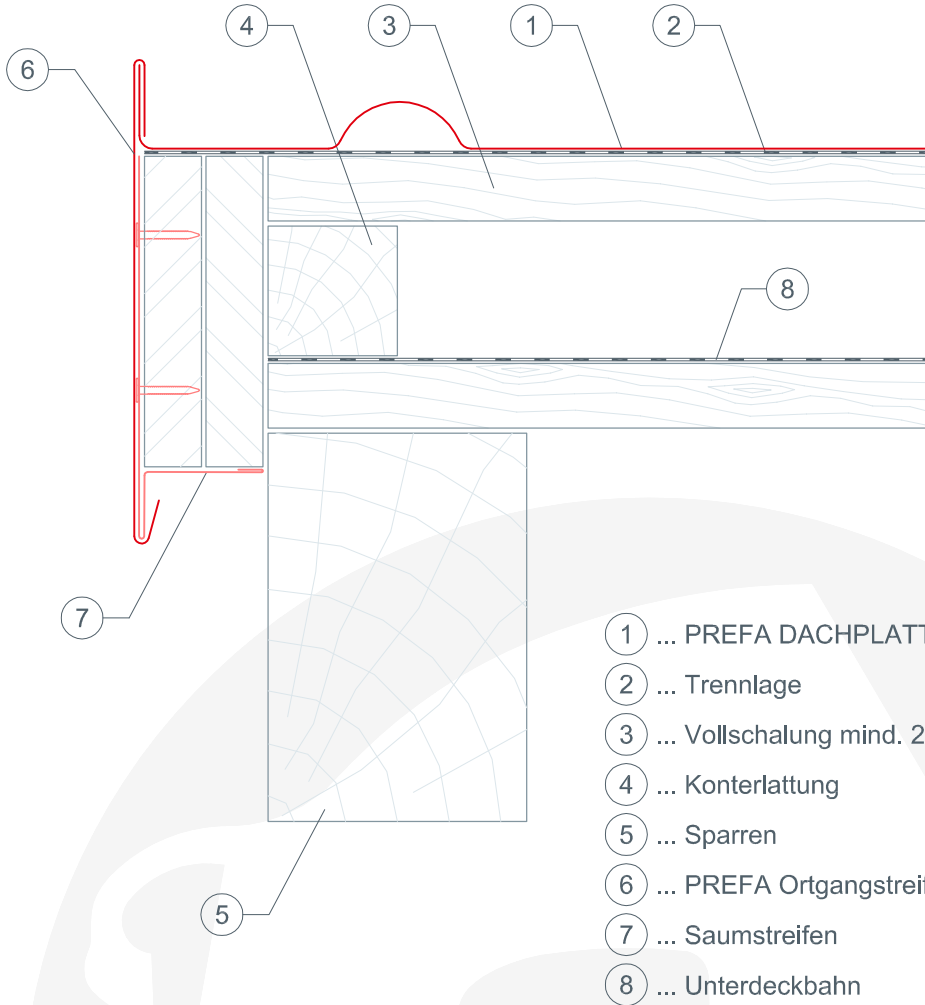

- ① ... PREFA DACHPLATTE
- ② ... Trennlage
- ③ ... Vollschalung mind. 24 mm
- ④ ... Konterlattung
- ⑤ ... Sparren
- ⑥ ... PREFA Ortgangstreifen
- ⑦ ... Saumstreifen
- ⑧ ... Unterdeckbahn





**DAS DACH,
STARK WIE EIN STIER!**

ORTGANGAUSBILDUNG VERTIEFT BEI PREFA DACHPLATTE

CAD-DETAILS

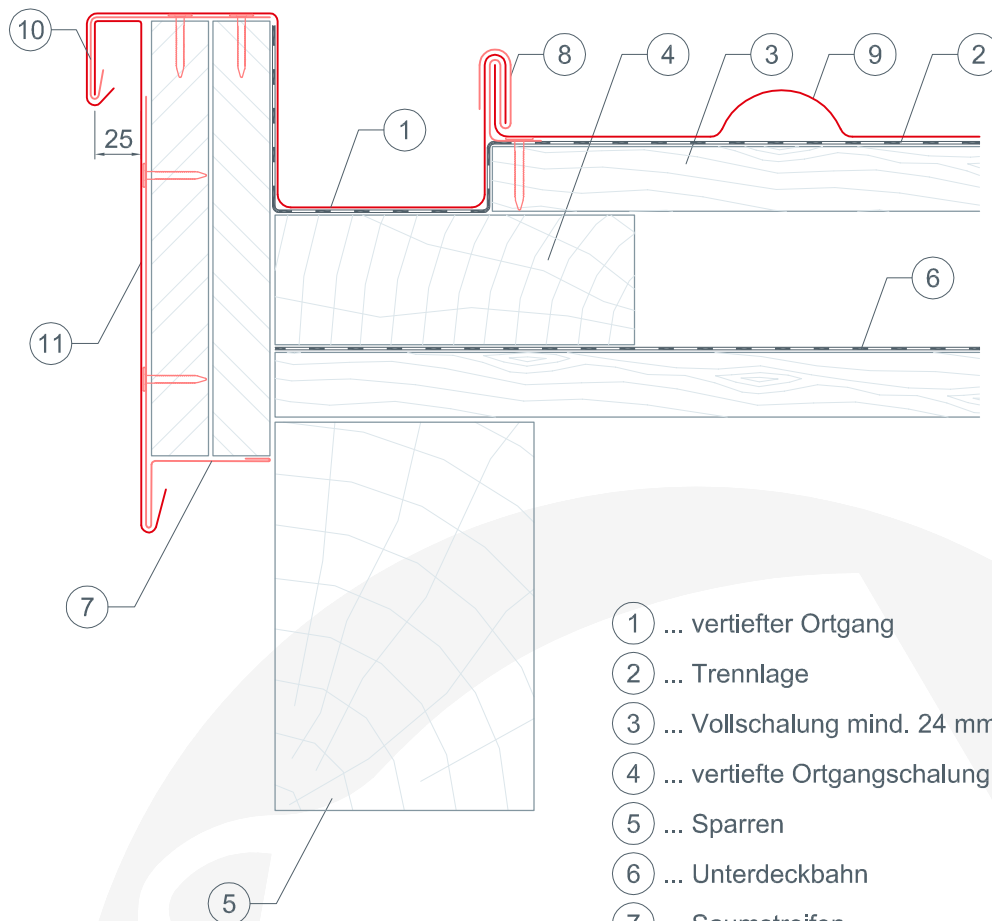

- ① ... vertiefter Ortgang
- ② ... Trennlage
- ③ ... Vollschalung mind. 24 mm
- ④ ... vertiefte Ortgangschalung
- ⑤ ... Sparren
- ⑥ ... Unterdeckbahn
- ⑦ ... Saumstreifen
- ⑧ ... Retourhaft
- ⑨ ... PREFA DACHPLATTE
- ⑩ ... PREFA Haftstreifen
- ⑪ ... Ortgangstreifen





DAS DACH,
STARK WIE EIN STIER!

ORTGANGAUSBILDUNG MIT STIRNBRETT BEI PREFA DACHPLATTE

CAD-DETAILS

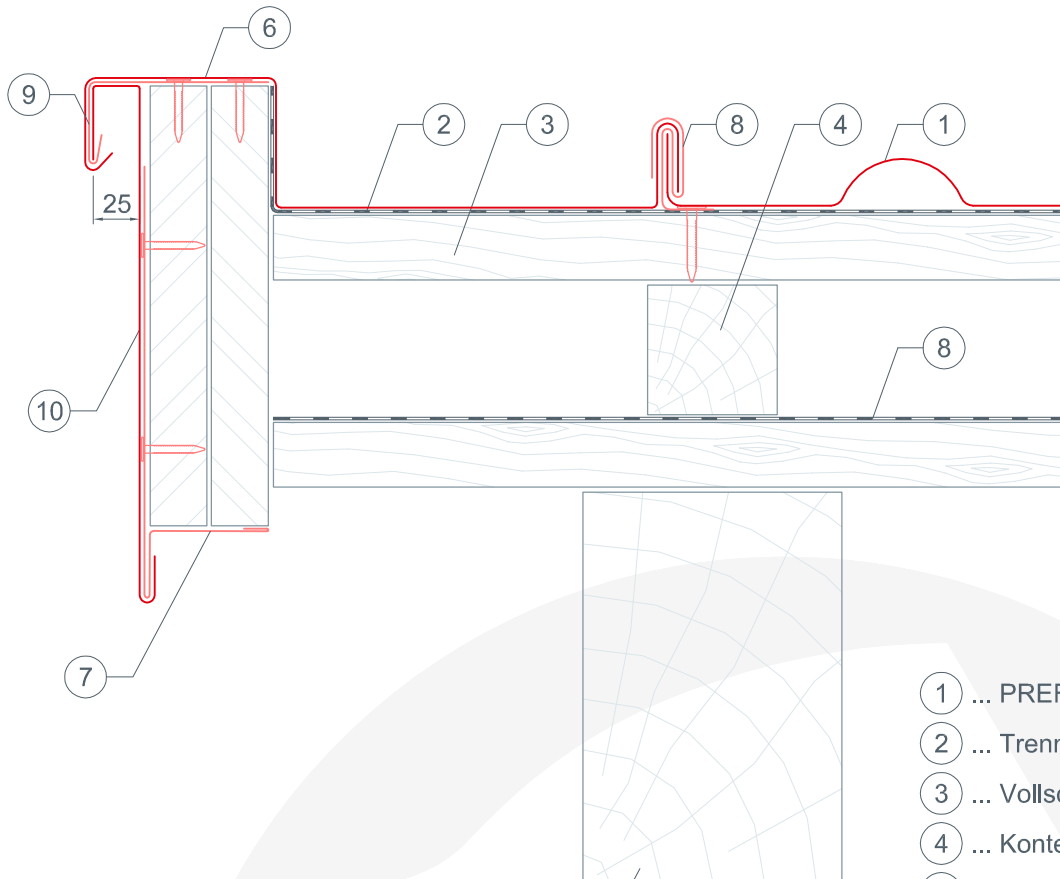

- ① ... PREFA DACHPLATTE
- ② ... Trennlage
- ③ ... Vollschalung mind. 24 mm
- ④ ... Konterlattung
- ⑤ ... Sparren
- ⑥ ... Ortgangstreifen
- ⑦ ... Saumstreifen
- ⑧ ... Unterdeckbahn
- ⑨ ... PREFA Haftstreifen
- ⑩ ... Ortgangstreifen





DAS DACH,
STARK WIE EIN STIER!

MAUERABDECKUNG BEI PREFA DACHPLATTE

CAD-DETAILS

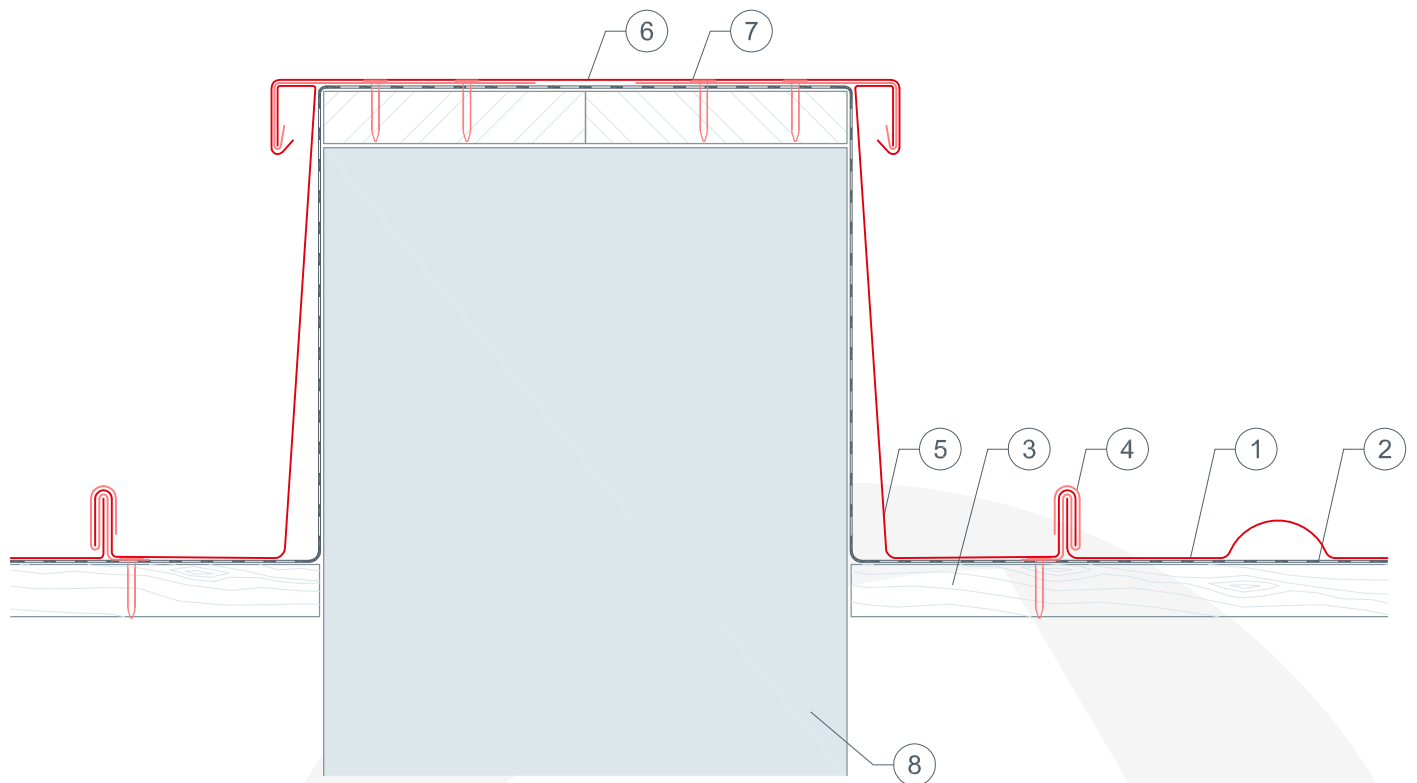

- ① ... PREFA DACHPLATTE
- ② ... Trennlage
- ③ ... Vollschalung mind. 24 mm
- ④ ... Retourhaft
- ⑤ ... Wandanschlussblech
- ⑥ ... Mauerabdeckung
- ⑦ ... Haftstreifen (Halteblech)
- ⑧ ... Mauer

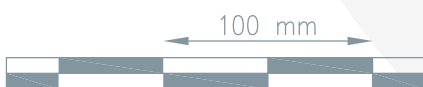



**DAS DACH,
STARK WIE EIN STIER!**

ATTIKAABDECKUNG BEI PREFA DACHPLATTE

CAD-DETAILS

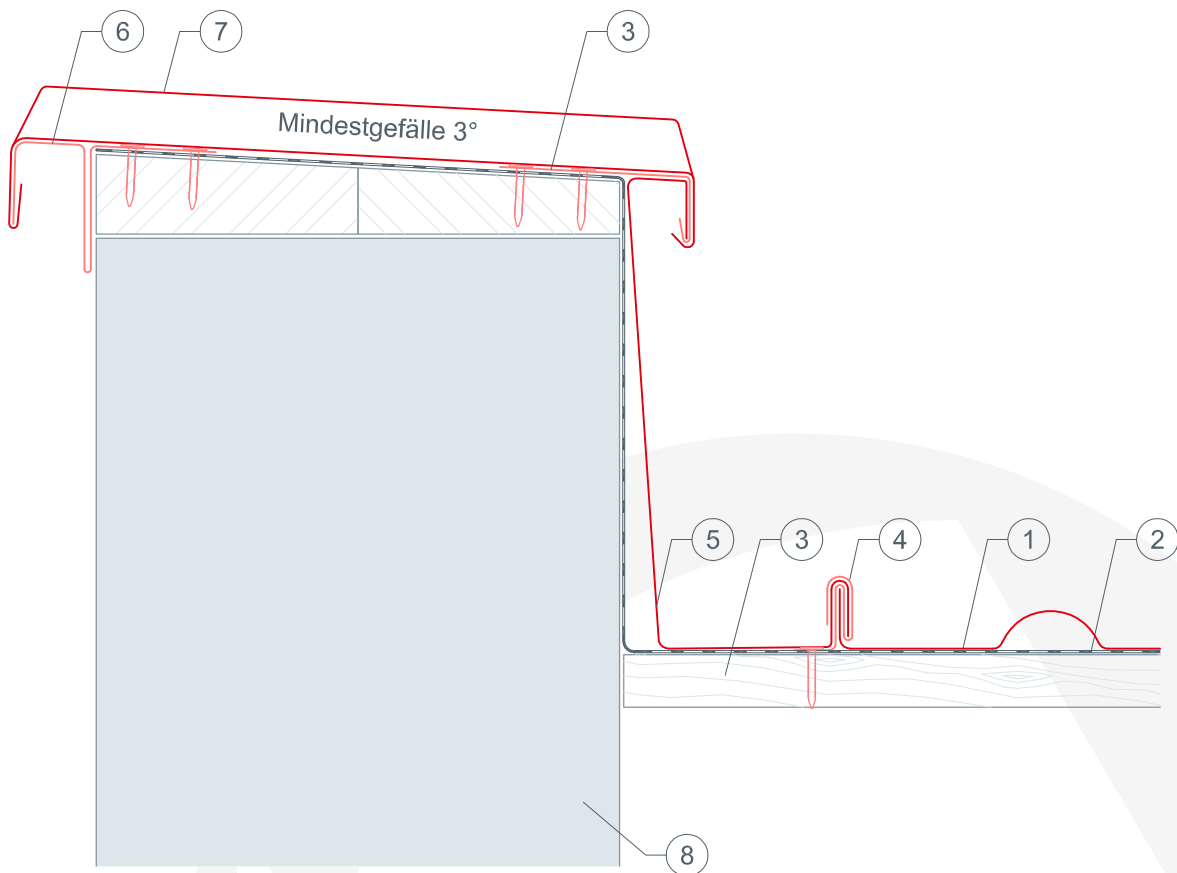

- ① ... PREFA DACHPLATTE
- ② ... Trennlage
- ③ ... Vollschalung mind. 24 mm
- ④ ... Retourhaft
- ⑤ ... Wandanschlussblech
- ⑥ ... Haftstreifen
- ⑦ ... Attikaabdeckung
- ⑧ ... Mauer





DAS DACH,
STARK WIE EIN STIER!

SEITLICHER WANDANSCHLUSS BEI PREFA DACHPLATTE

CAD-DETAILS

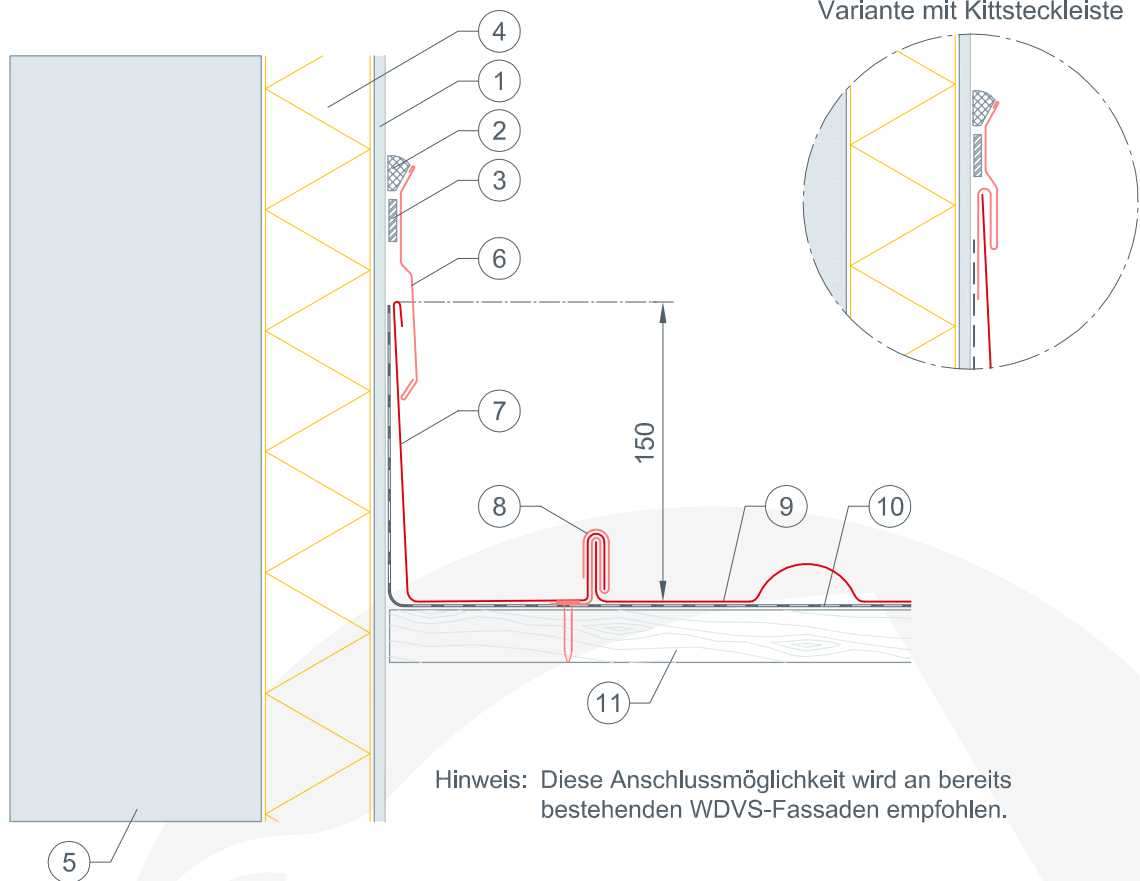

- ① ... Putz
- ② ... elastischer Dichtstoff
- ③ ... Dichtband
- ④ ... Vollwärmeschutz
- ⑤ ... Mauer
- ⑥ ... Kappleiste (Kittleiste)
- ⑦ ... Wandanschluss mind. 150 mm hoch
- ⑧ ... Retourhaft
- ⑨ ... PREFA DACHPLATTE
- ⑩ ... Trennlage
- ⑪ ... Vollschalung mind. 24 mm





**DAS DACH,
STARK WIE EIN STIER!**

KEHLENAUSBILDUNG MIT PREFA SICHERHEITSCHEHLE BEI PREFA DACHPLATTE

CAD-DETAILS

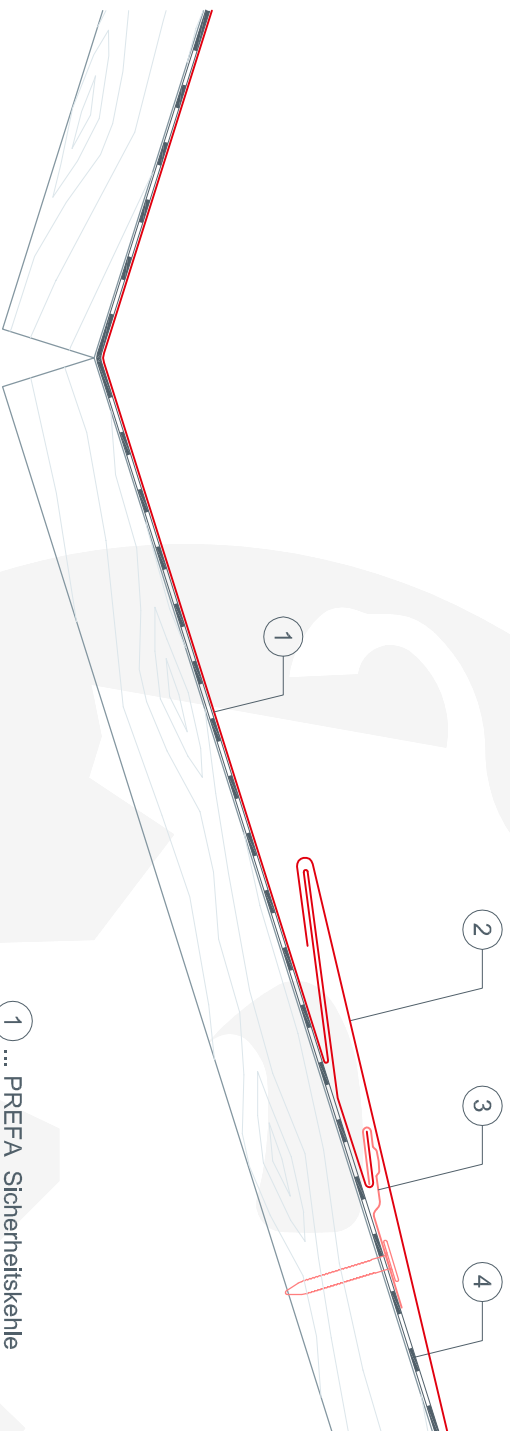

- ① ... PREFA Sicherheitskehle
- ② ... PREFA DACHPLATTE
- ③ ... PREFA Patentnagel
- ④ ... Trennlage





**DAS DACH,
STARK WIE EIN STIER!**

KEHLENAUSBILDUNG MIT EINFACHER KEHLE BEI PREFA DACHPLATTE

CAD-DETAILS

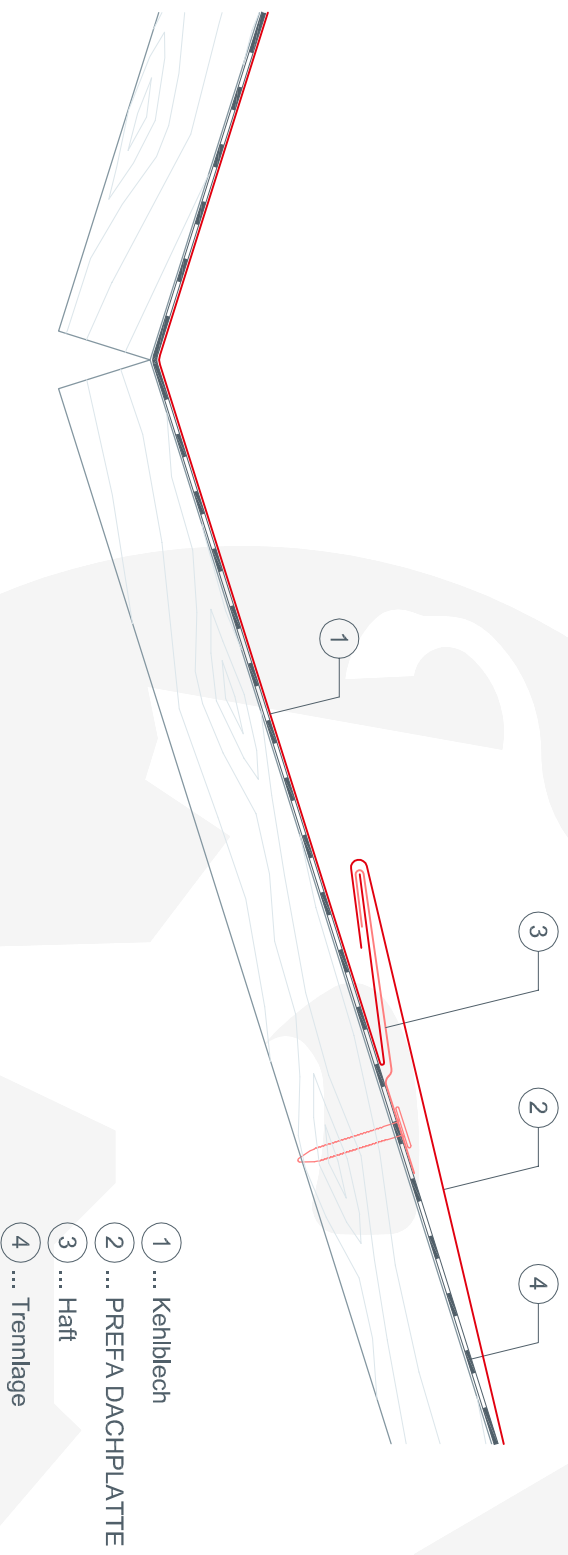



**DAS DACH,
STARK WIE EIN STIER!**

KEHLENAUSBILDUNG MIT VERTIEFTER KEHLE V1 BEI PREFA DACHPLATTE

CAD-DETAILS

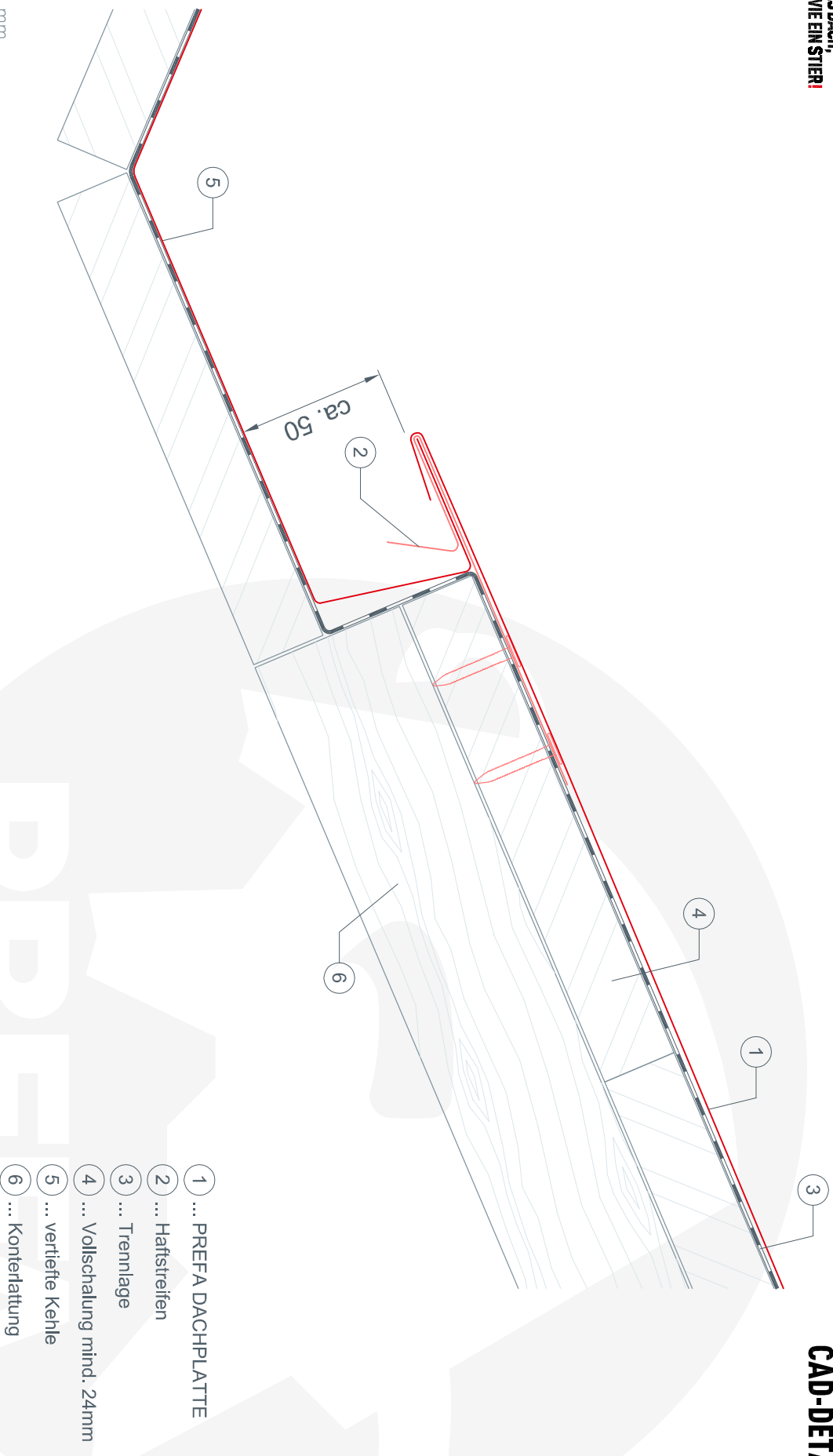



**DAS DACH,
STARK WIE EIN STIER!**

KEHLENAUSBILDUNG MIT VERTIEFTER KEHLE V2 BEI PREFEA DACHPLATTE

CAD-DETAILS

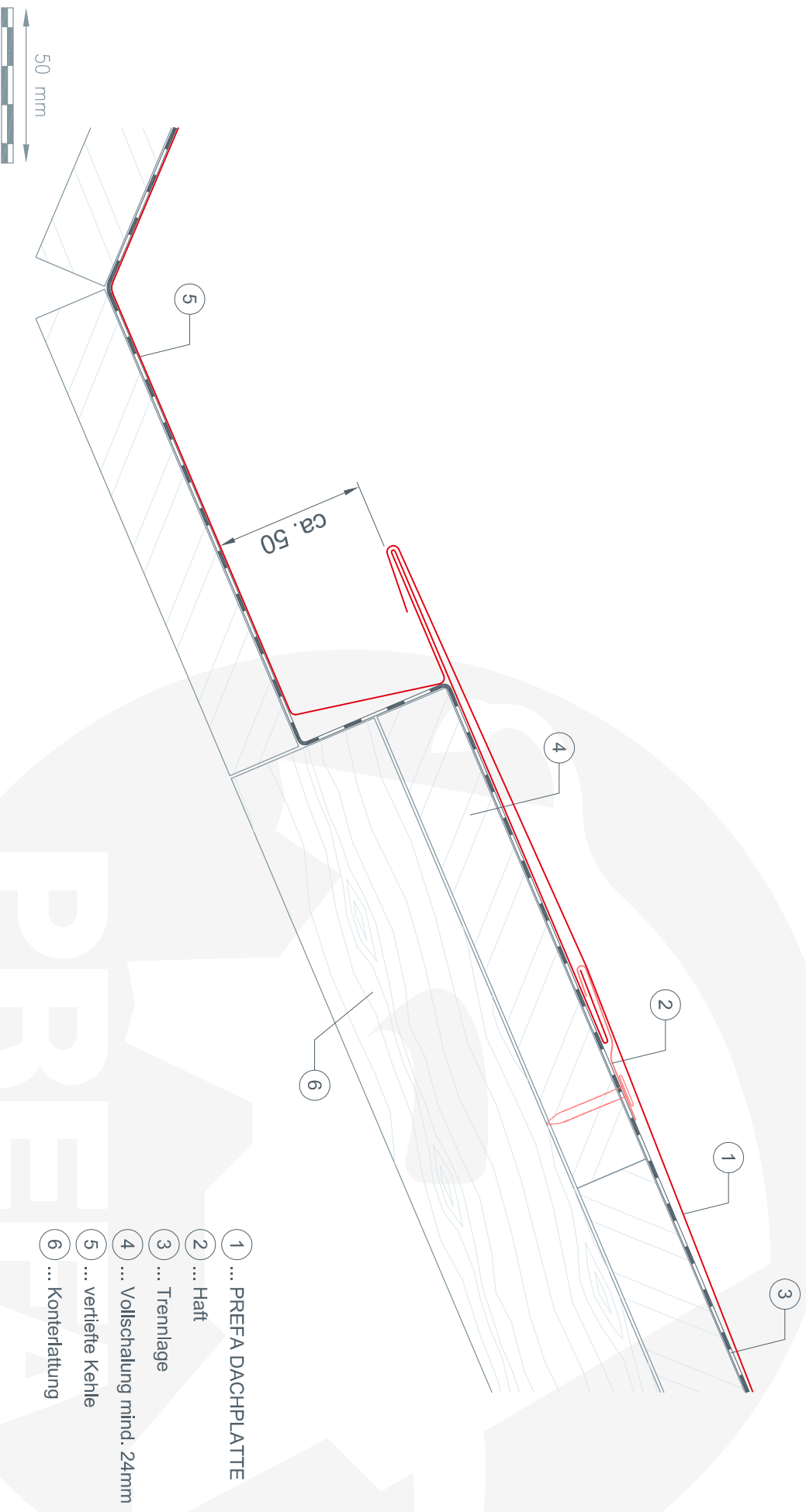

- 1 ... PREFEA DACHPLATTE
- 2 ... Haft
- 3 ... Trennlage
- 4 ... Vollschalung mind. 24mm
- 5 ... vertiefte Kehle
- 6 ... Konterlattung



**DAS DACH,
STARK WIE EIN STIER!**

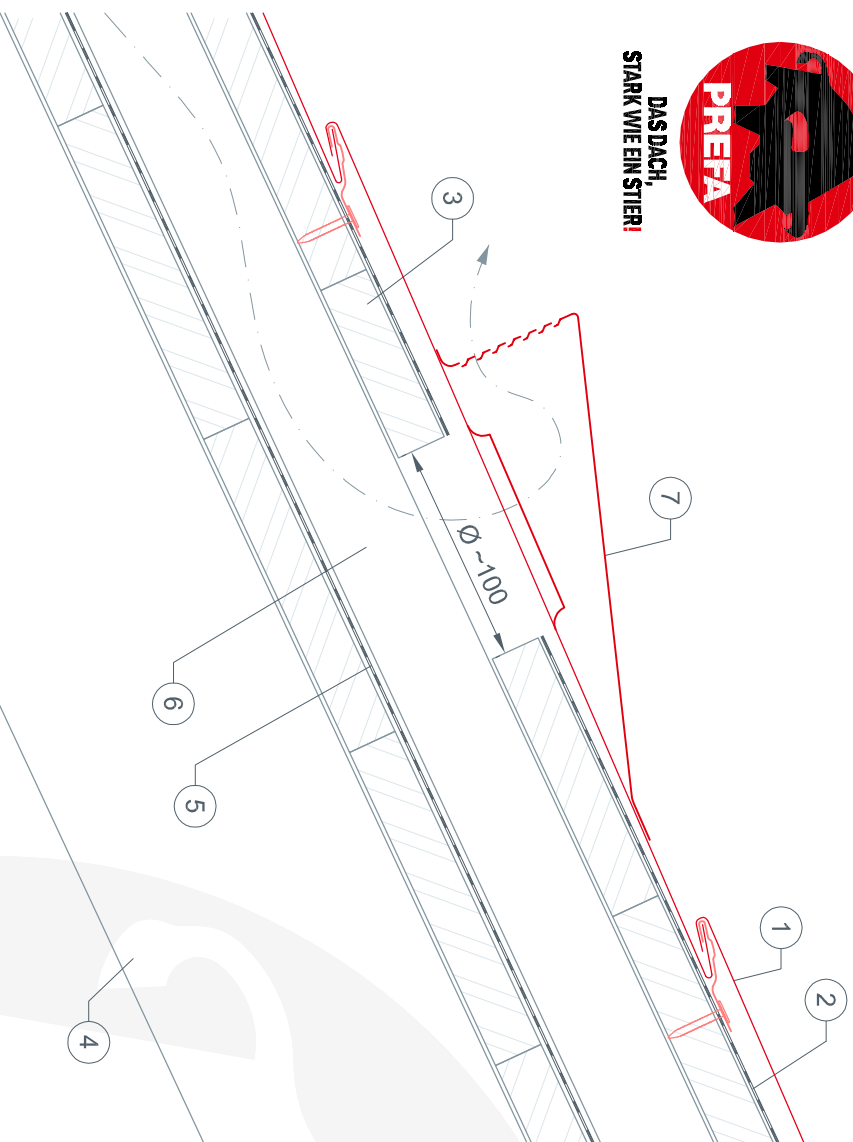

Information:
Lüftungsquerschnitt der Froschmaulluken: ~ 30 cm²
Schalung und Trennlage sind entsprechend dem Lüftungsquerschnitt
auszuschneiden (~10 cm Ø). Die Dachneigung ist im Randbereich der
Ausschnitte umlaufend mit einer 1 cm hohen Aufschweifung zu versehen.

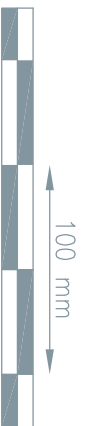

FROSCHMAULLUKEN-HAUBE BEI PREFE DACHPLATTE

CAD-DETAILS

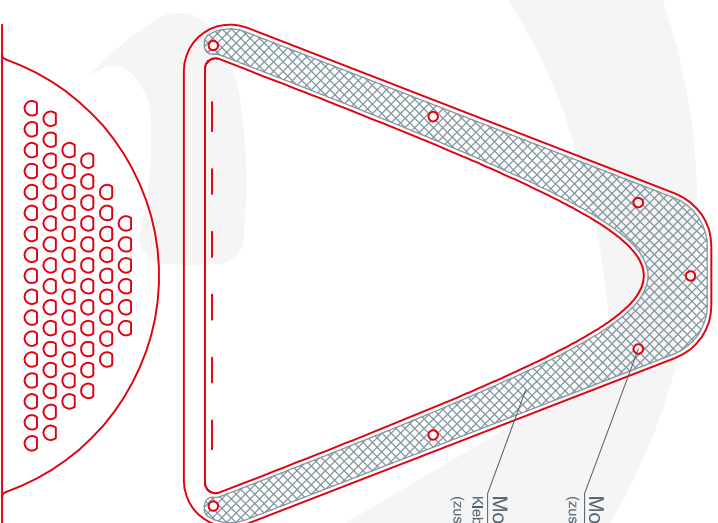

- ① ... PREFE DACHPLATTE
- ② ... Trennlage
- ③ ... Vollschalung min. 24 mm
- ④ ... Sparren
- ⑤ ... Unterdeckbahn
- ⑥ ... Konterlattung
- ⑦ ... PREFE Froschmaulluken-Haube



**DAS DACH,
STARK WIE EIN STIER!**

PREFA SICHERHEITSDACHHAKEN NACH EN 517B AUF FUSSTEILEN BEI PREFA DACHPLATTE

CAD-DETAILS

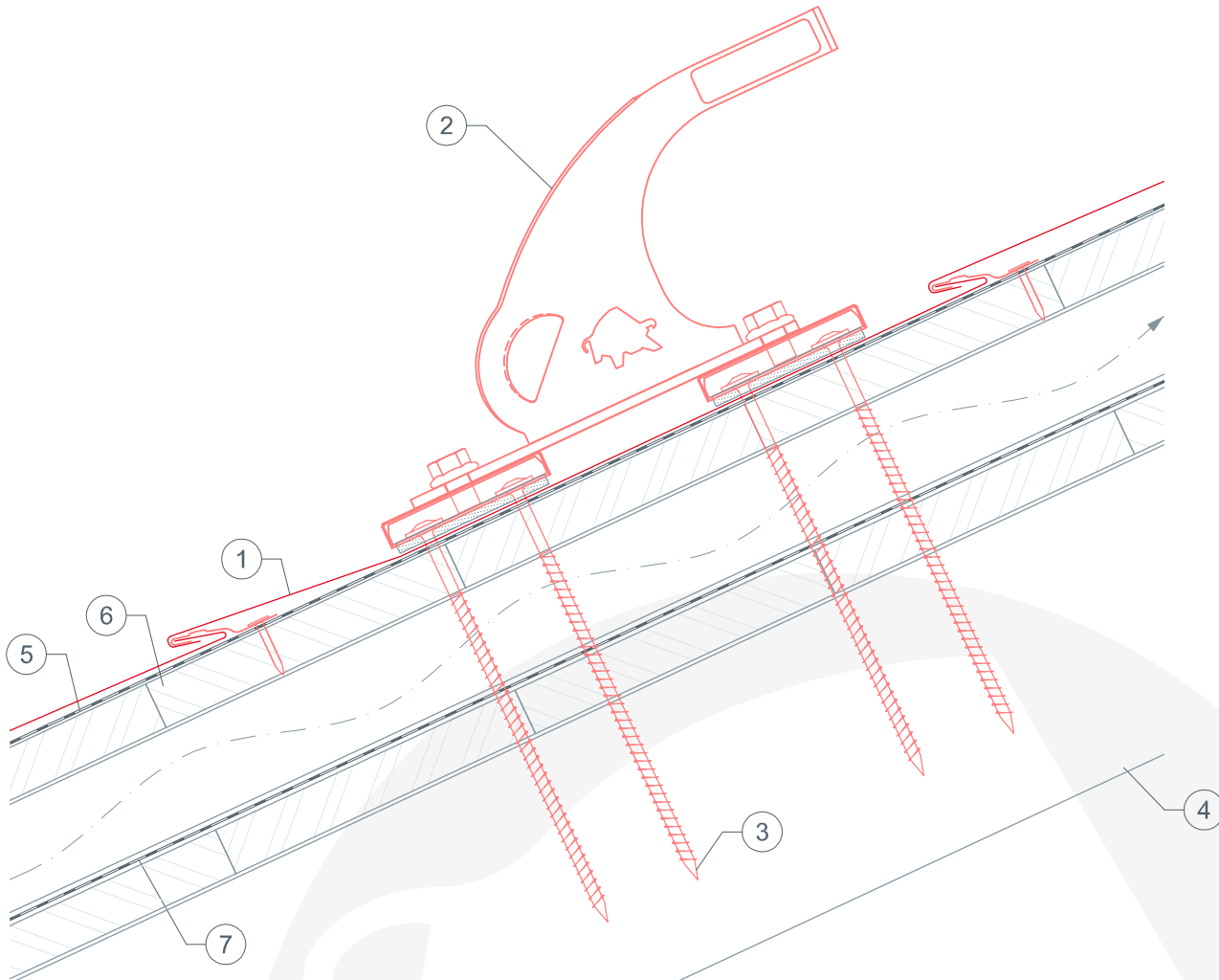

- ① ... PREFA DACHPLATTE
- ② ... PREFA Sicherheitsdachhaken
- ③ ... Befestigungsmittel Holzschrauben
- ④ ... Sparren
- ⑤ ... Trennlage
- ⑥ ... Vollschalung mind. 24mm
- ⑦ ... Unterdeckbahn
- ⑧ ... Unterlagsplatte

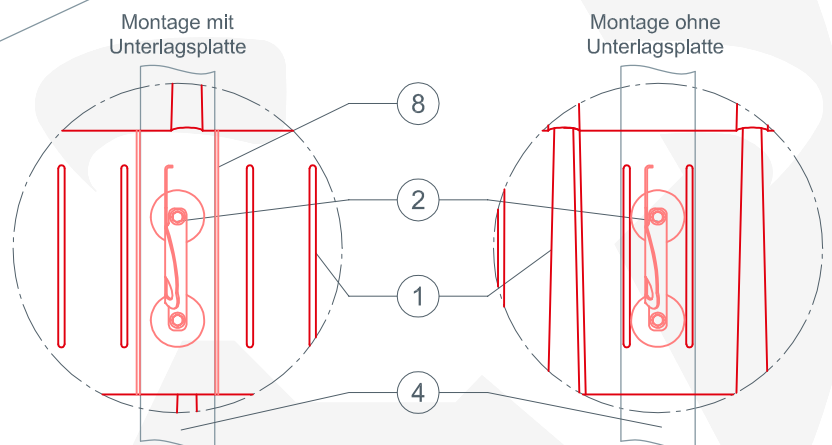

Bei kleinformatigen PREFA Dachelementen kann es erforderlich sein eine Unterlagsplatte einzubauen, um den PREFA Sicherheitsdachhaken zu montieren (zb. wenn ein Falz im Montagebereich über dem Sparren liegt)

100 mm





**DAS DACH,
STARK WIE EIN STIER!**

DACHFENSTER MIT EINSCHUBKEIL ÜBER 25° DACHNEIGUNG BEI PREFA DACHPLATTE

CAD-DETAILS

Dachflächenfenster mit Einschubkeil über 25° Dachneigung.

Anwendung in schneereichen Gebieten.

Die Notwendigkeit des Einschubkeils ist abhängig von Objekteigenschaften, Standort, sowie vom Vorhandensein eines Schneeschutzes.

Der fachgerechte Einbau der Dachflächenfenster erfolgt gemäß den Herstellerrichtlinien des Dachflächenfensters.

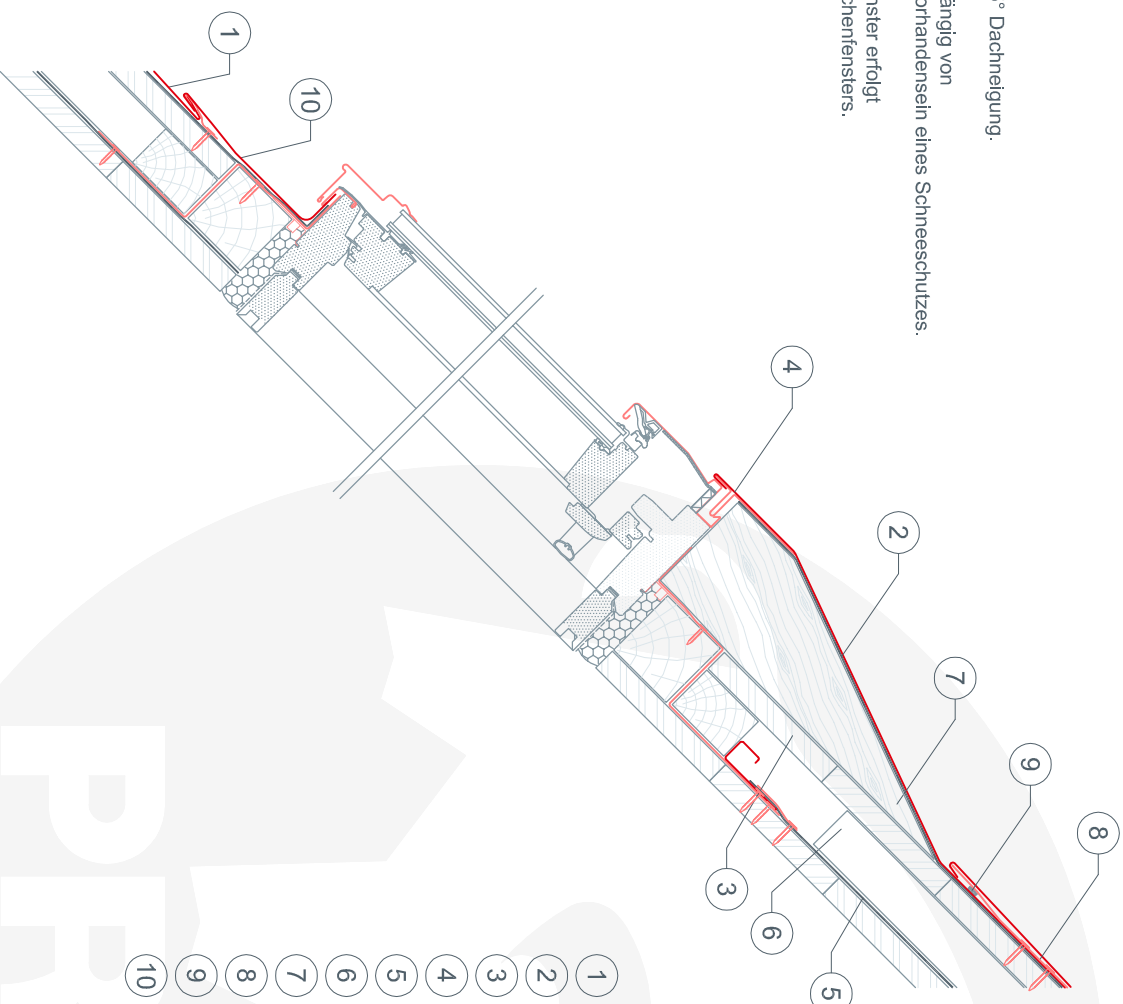

- 1 ... PREFA DACHPLATTE
- 2 ... Trennlage
- 3 ... Vollschalung min. 24 mm
- 4 ... Anschlussblech
- 5 ... Unterdeckbahn
- 6 ... Konterlatung
- 7 ... Einschubkeil
- 8 ... PREFA Saumstreifen
- 9 ... Dichtband
- 10 ... Vorderteil



**DAS DACH,
STARK WIE EIN STIER!**

DACHFENSTER MIT AUFKEILRAHMEN * BEI PREFA DACHPLATTE

CAD-DETAILS

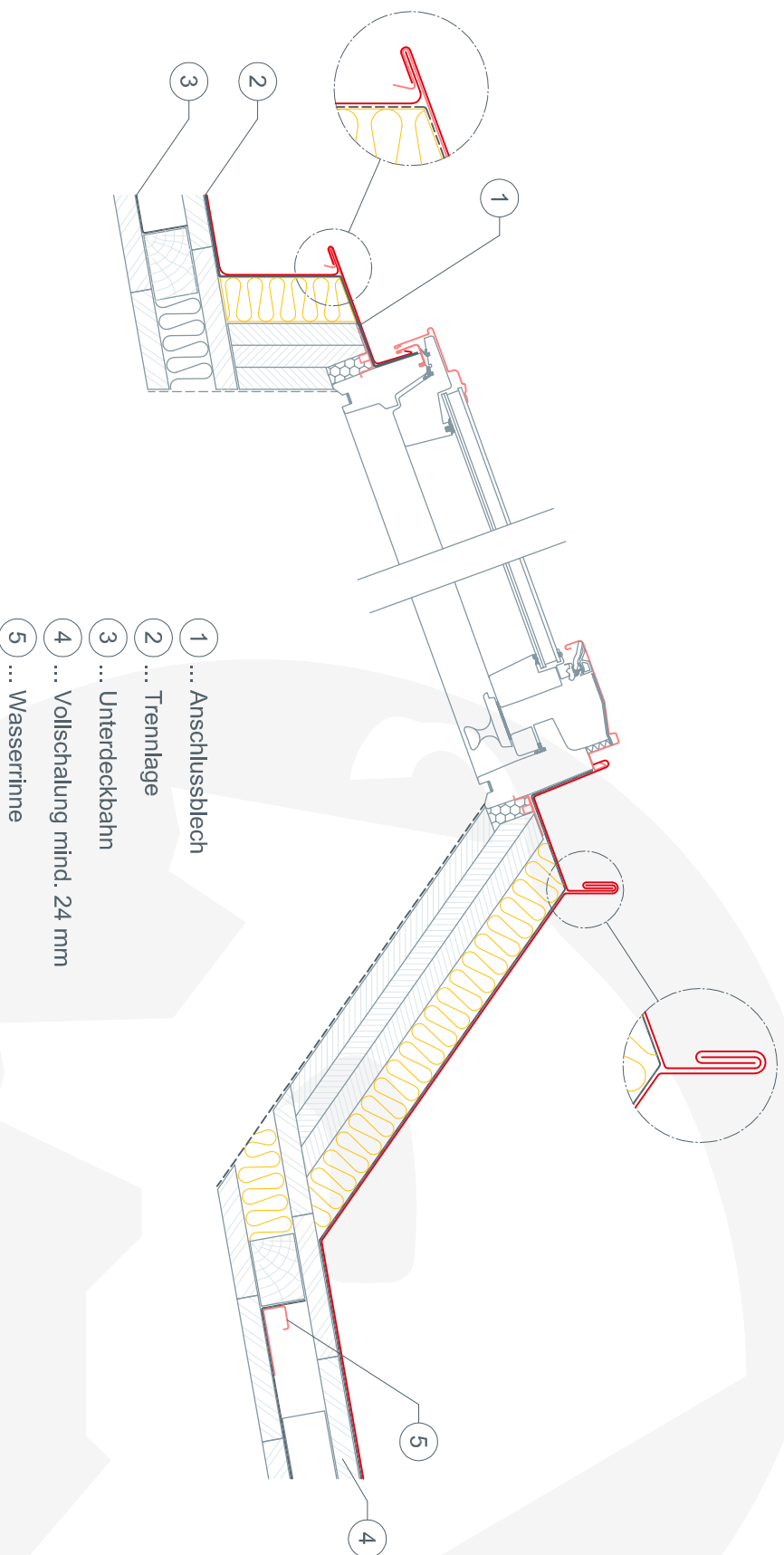

*) Der fachgerechte Einbau sowie die Notwendigkeit des Aufkeilrahmens der Dachflächenfenster erfolgt gemäß den Herstellerrichtlinien des Dachflächenfensters.



**DAS DACH,
STARK WIE EIN STIER!**

DACHFENSTER MIT AUFKEILRAHMEN * BEI PREFA DACHPLATTE

CAD-DETAILS

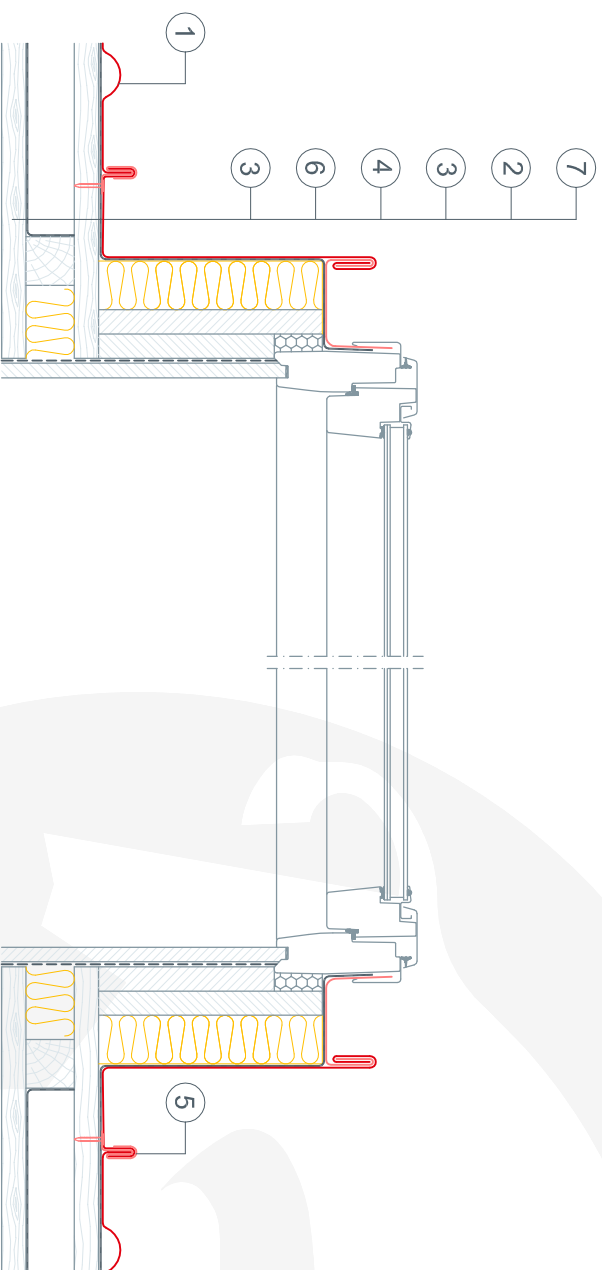

- ① ... PREFA DACHPLATTE
- ② ... Trennlage
- ③ ... Vollschalung min. 24mm
- ④ ... Konterlatung
- ⑤ ... Retourhaft
- ⑥ ... Unterdeckbahn
- ⑦ ... Anschlussblech



*) Der fachgerechte Einbau sowie die Notwendigkeit des Aufkeilrahmens der Dachflächenfenster erfolgt gemäß den Herstellerrichtlinien des Dachflächenfensters.



**DAS DACH,
STARK WIE EIN STIER!**

MANSARDENKNICK BEI PREFA DACHPLATTE

CAD-DETAILS

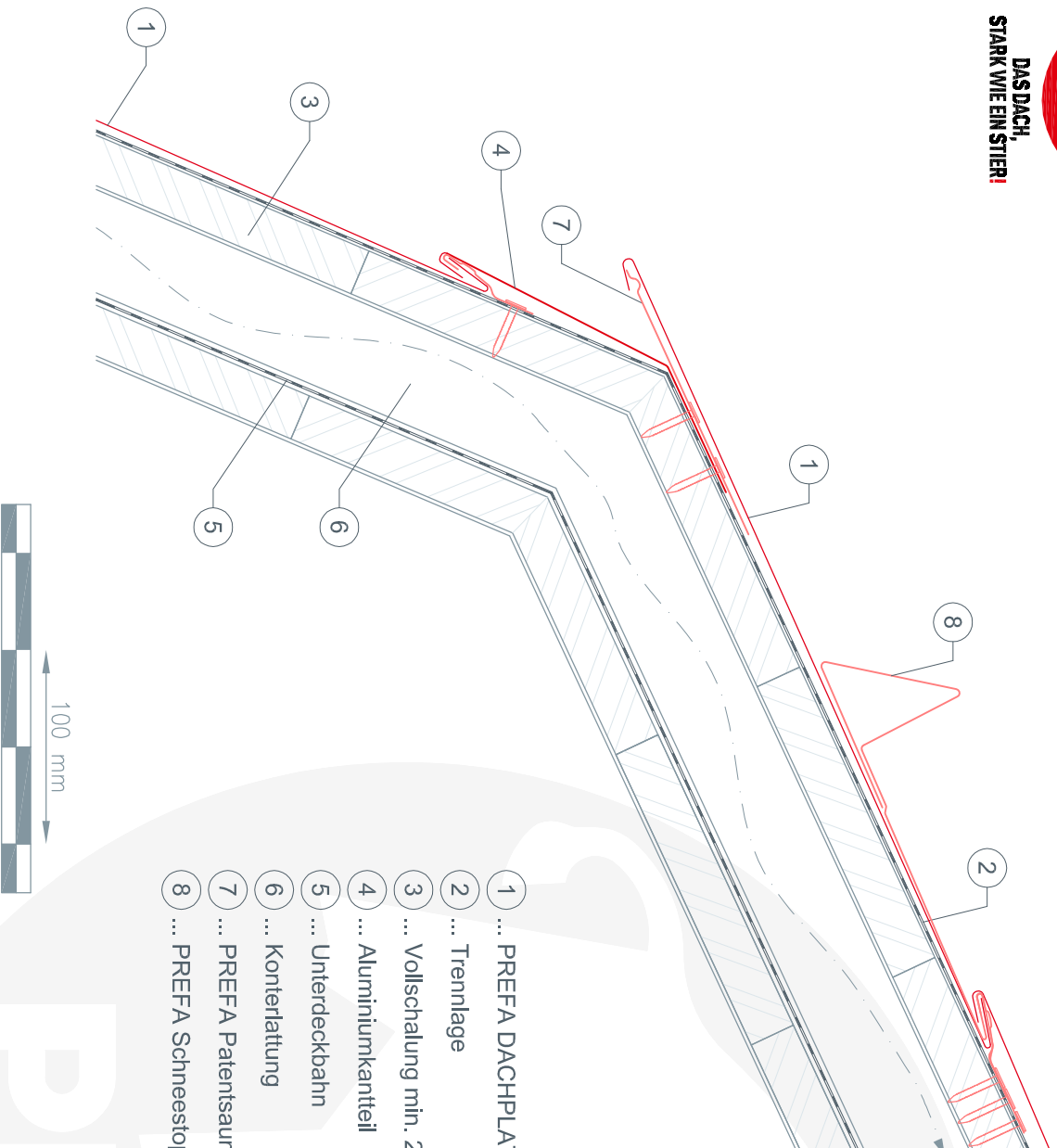

- 1 ... PREFA DACHPLATTE
- 2 ... Trennlage
- 3 ... Vollschalung min. 24 mm
- 4 ... Aluminiumkanteil
- 5 ... Unterdeckbahn
- 6 ... Konterlatung
- 7 ... PREFA Patentsaumstreifen
- 8 ... PREFA Schneestopper für DACHPLATTE



**DAS DACH,
STARK WIE EIN STIER!**

KNICKBILDUNG BEI PREFA DACHPLATTE

CAD-DETAILS

- ① ... PREFA DACHPLATTE
- ② ... Trennlage
- ③ ... Vollschalung min. 24 mm
- ④ ... Übergangsverlechung
- ⑤ ... Unterdeckbahn
- ⑥ ... Konterlatung
- ⑦ ... Hafte

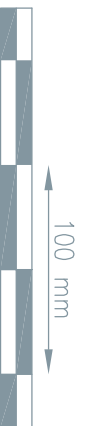

100 mm

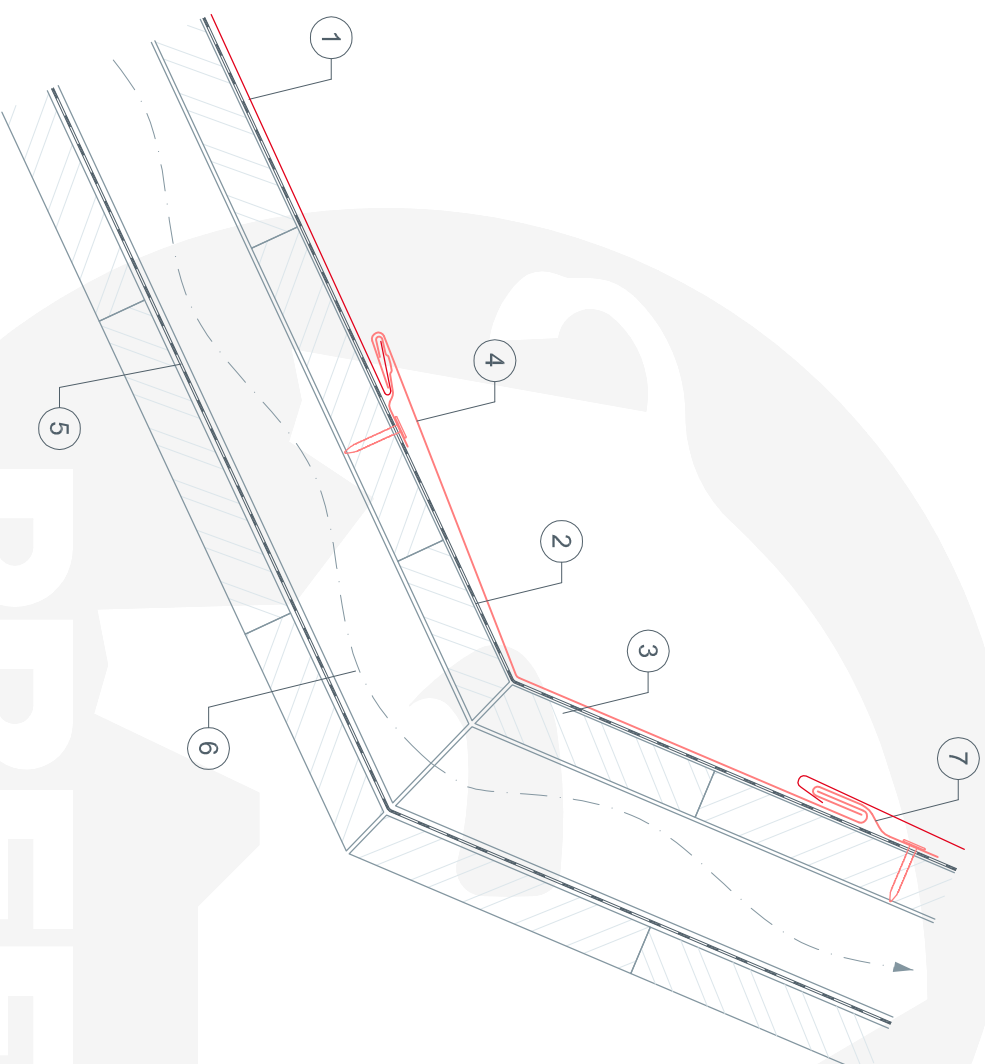



**DAS DACH,
STARK WIE EIN STIER!**

PREFA SOLARHALTER VARIO (oder FIX) BEI PREFA DACHPLATTE

CAD-DETAILS

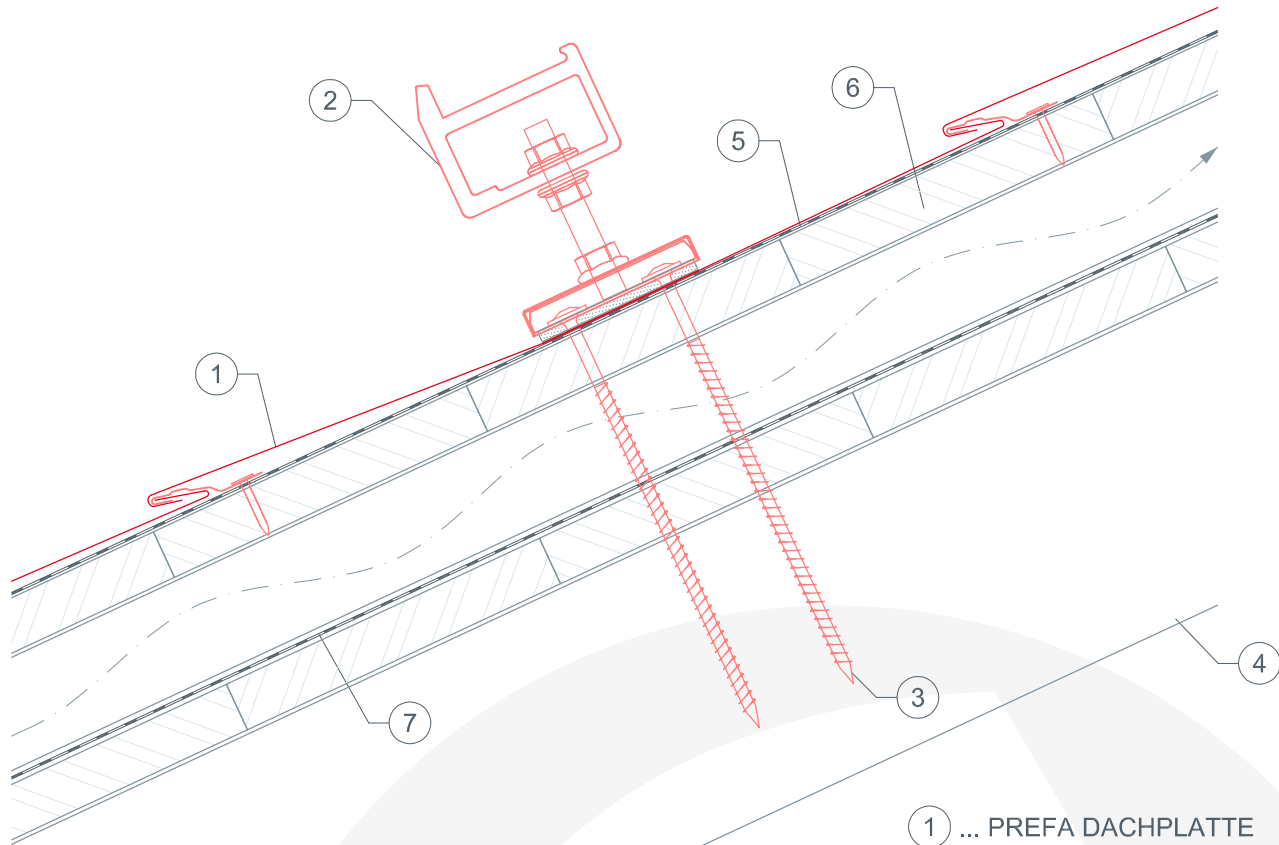

- ① ... PREFA DACHPLATTE
- ② ... PREFA Solarhalter Vario (oder Fix)
- ③ ... Befestigungsmittel Holzschrauben
- ④ ... Sparren
- ⑤ ... Trennlage
- ⑥ ... Vollschalung mind. 24mm
- ⑦ ... Unterdeckbahn
- ⑧ ... Unterlagsplatte

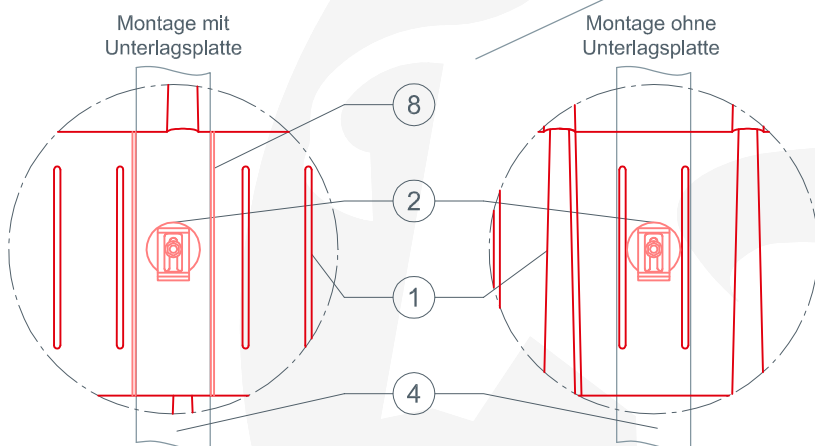

Bei kleinformatischen PREFA Dachelementen kann es erforderlich sein eine Unterlagsplatte einzubauen, um den PREFA Solarhalter Vario oder Fix zu montieren (zb. wenn ein Falz im Montagebereich über dem Sparren liegt)

2-schaliger Dachaufbau: Befestigungsschrauben 2 Stk. 8x220 mm
1-schaliger Dachaufbau: Befestigungsschrauben 2 Stk. 8x120 mm





**DAS DACH,
STARK WIE EIN STIER!**

PREFA WASSERFANGKASTEN

CAD-DETAILS

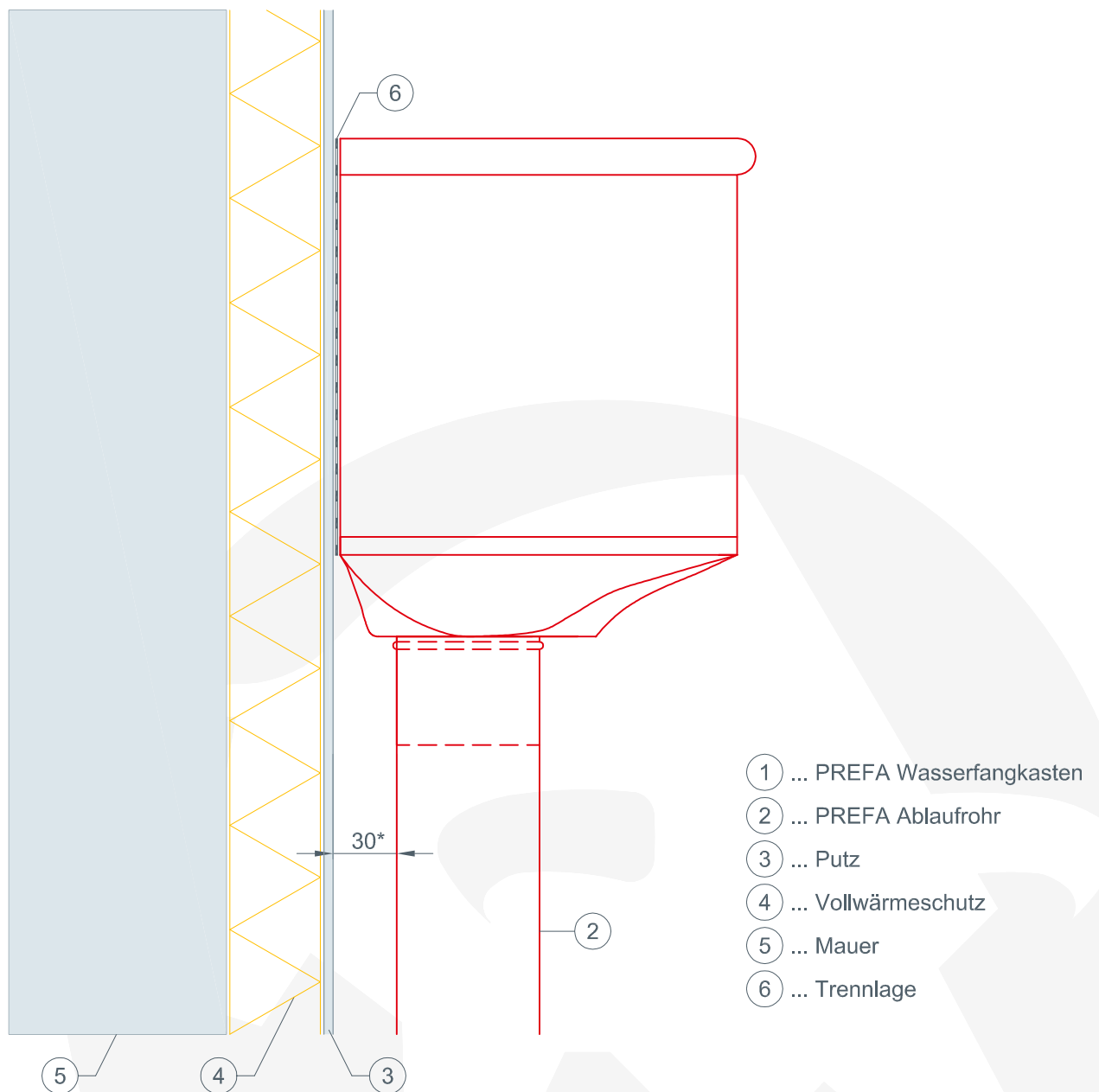

* Abstand beim Quadratrohr beträgt 40 mm





**DAS DACH,
STARK WIE EIN STIER!**

PREFA SCHNEERECHENSYSTEM BEI PREFA DACHPLATTE

CAD-DETAILS

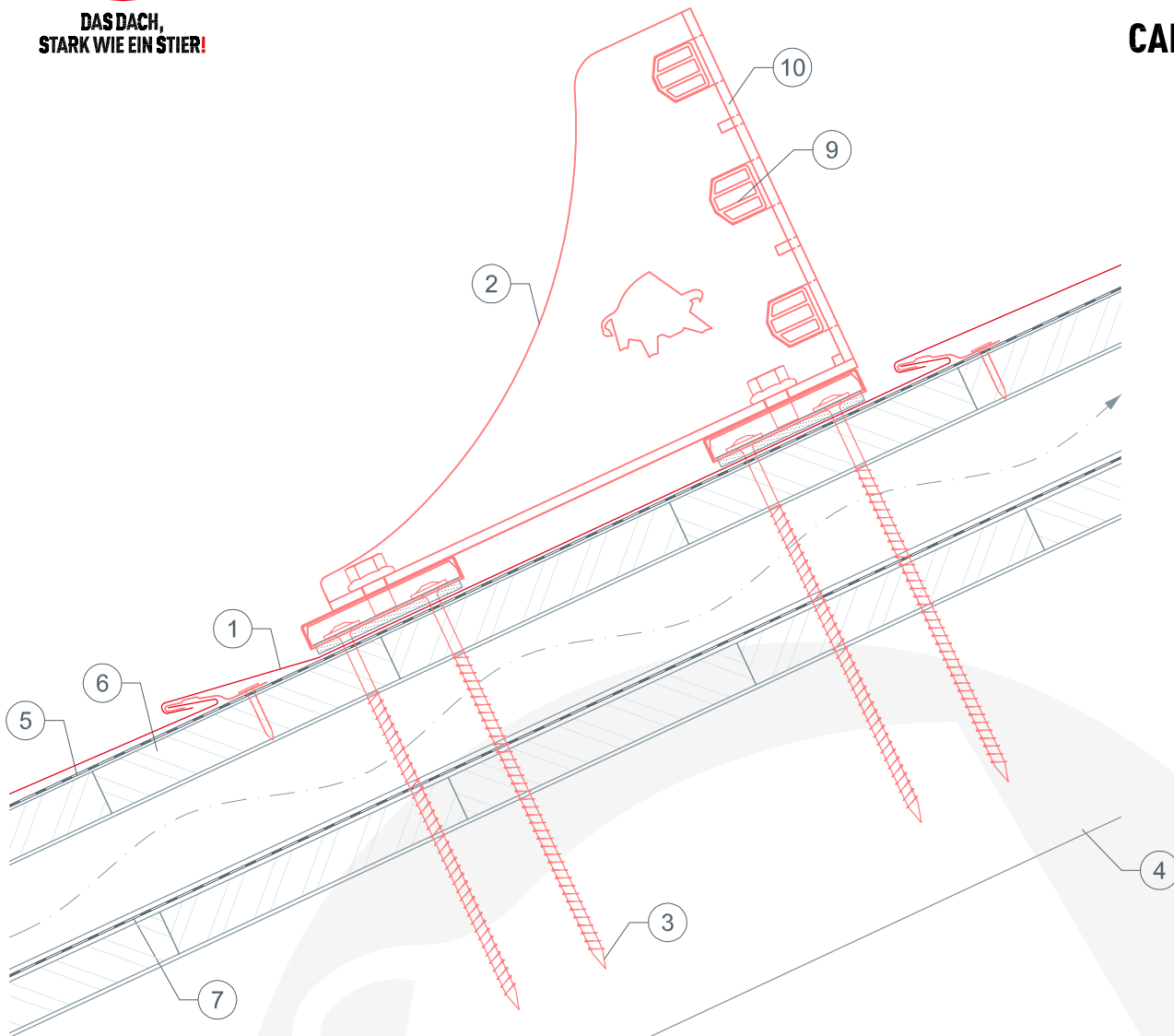

- ① ... PREFA DACHPLATTE
- ② ... PREFA Schneerechensystem
- ③ ... Befestigungsmittel Holzschrauben
- ④ ... Sparren
- ⑤ ... Trennlage
- ⑥ ... Vollschalung mind. 24mm
- ⑦ ... Unterdeckbahn
- ⑧ ... Unterlagsplatte
- ⑨ ... PREFA Schneerechensystem Einlegeprofil
- ⑩ ... Fixierschieber

Montage mit
Unterlagsplatte

Montage ohne
Unterlagsplatte

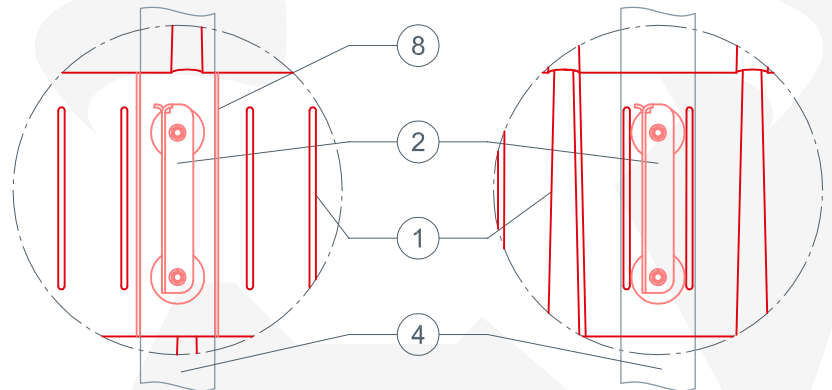

Bei kleinformatigen PREFA Dachelementen kann es erforderlich sein eine Unterlagsplatte einzubauen, um den PREFA Solarhalter Vario oder Fix zu montieren (z.B. wenn ein Falz im Montagebereich über dem Sparren liegt)

2-schaliger Dachaufbau: Befestigungsschrauben 2 Stk. 8x220 mm
1-schaliger Dachaufbau: Befestigungsschrauben 2 Stk. 8x120 mm





**DAS DACH,
STARK WIE EIN STIER!**

PREFA SCHNEERECHENHAKEN BEI PREFA DACHPLATTE

CAD-DETAILS

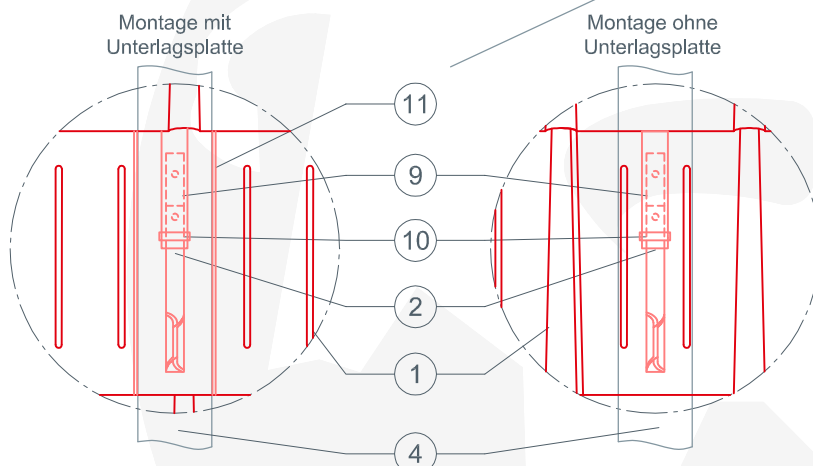
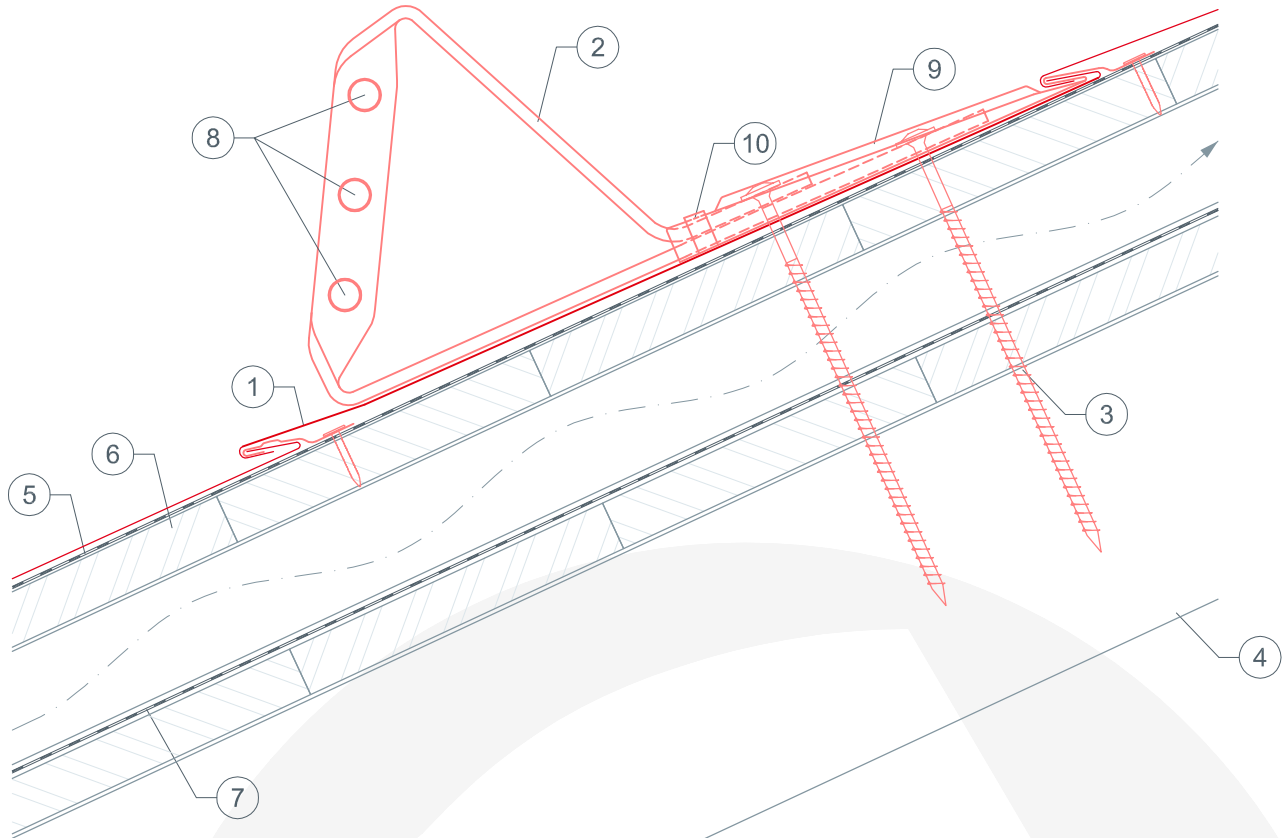

- ① ... PREFA DACHPLATTE
- ② ... PREFA Schneerechenhaken
- ③ ... Befestigungsmittel Holzschrauben
- ④ ... Sparren
- ⑤ ... Trennlage
- ⑥ ... Vollschalung mind. 24mm
- ⑦ ... Unterdeckbahn
- ⑧ ... Rundstäbe Ø 15 mm
- ⑨ ... Abdeckkappe
- ⑩ ... Haltestreifen
- ⑪ ... Unterlagsplatte

Bei kleinformatigen PREFA Dachelementen kann es erforderlich sein eine Unterlagsplatte einzubauen, um den PREFA Schneerechenhaken montieren (zb. wenn ein Falz im Montagebereich über dem Sparren liegt)

2-schaliger Dachaufbau: Befestigungsschrauben 2 Stk. 8x220 mm
1-schaliger Dachaufbau: Befestigungsschrauben 2 Stk. 8x120 mm

100 mm





**DAS DACH,
STARK WIE EIN STIER!**

PREFA GEBIRGSSCHNEEFANG-STÜTZE BEI PREFA DACHPLATTE

CAD-DETAILS

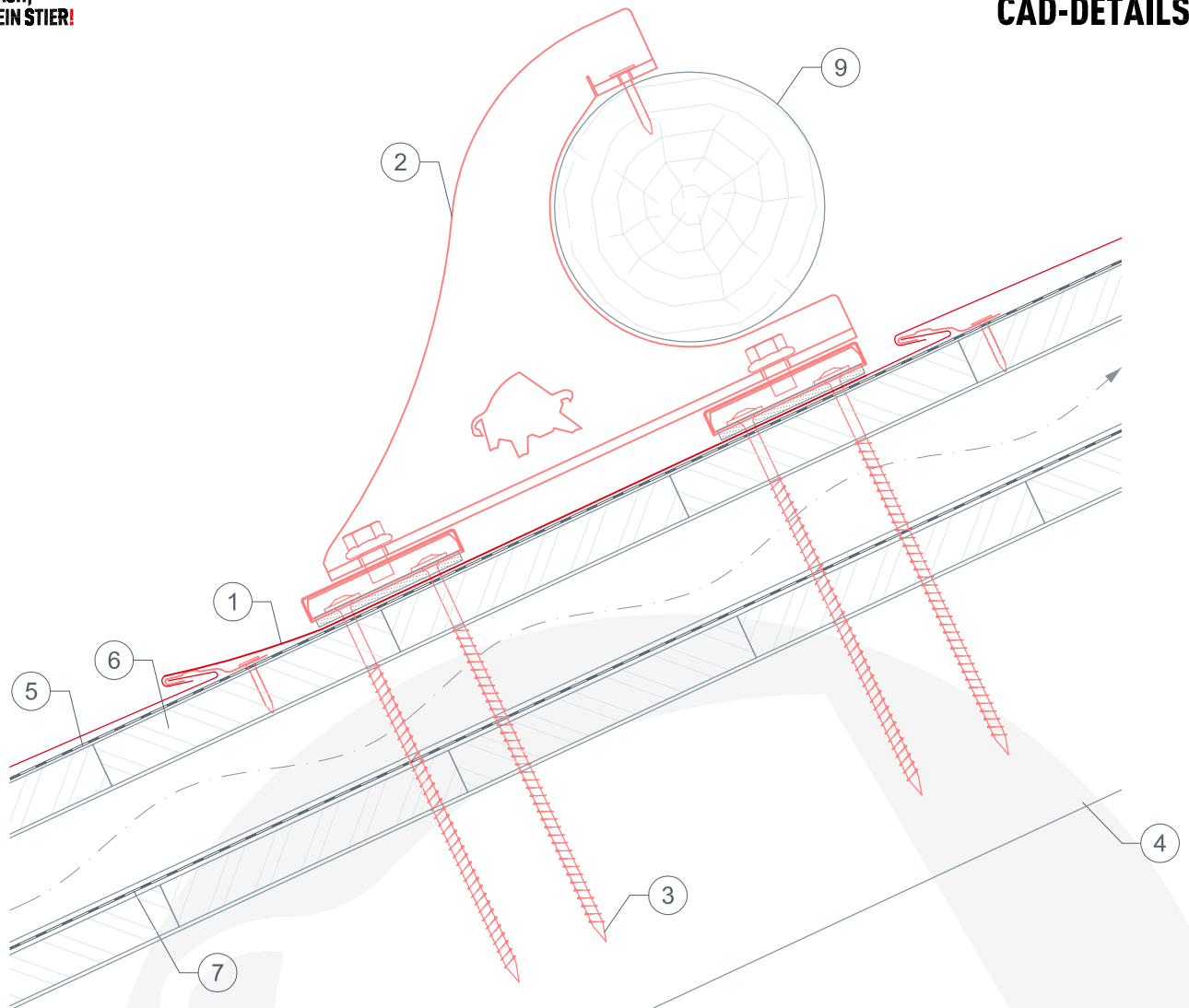

- ① ... PREFA DACHPLATTE
- ② ... PREFA Gebirgsschneefang-Stütze
- ③ ... Befestigungsmittel Holzschrauben
- ④ ... Sparren
- ⑤ ... Trennlage
- ⑥ ... Vollschalung mind. 24mm
- ⑦ ... Unterdeckbahn
- ⑧ ... Unterlagsplatte
- ⑨ ... Rundholz Ø 140 mm

100 mm



Montage mit Unterlagsplatte

Montage ohne Unterlagsplatte

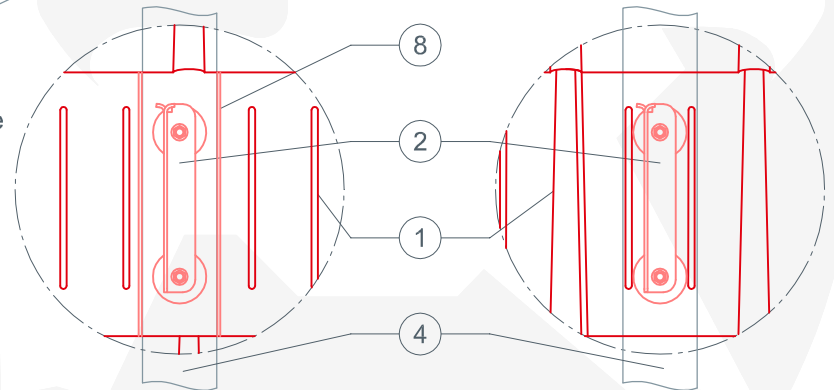

Bei kleinformatigen PREFA Dachelementen kann es erforderlich sein eine Unterlagsplatte einzubauen, um den PREFA Gebirgsschneefang Stütze zu montieren (zb. wenn ein Falz im Montagebereich über dem Sparren liegt)

2-schaliger Dachaufbau: Befestigungsschrauben 2 Stk. 8x220 mm
1-schaliger Dachaufbau: Befestigungsschrauben 2 Stk. 8x120 mm



**DAS DACH,
STARK WIE EIN STIER!**

PREFA DACHSICHERHEITSHAKEN EN 517B BEI PREFA DACHPLATTE

CAD-DETAILS

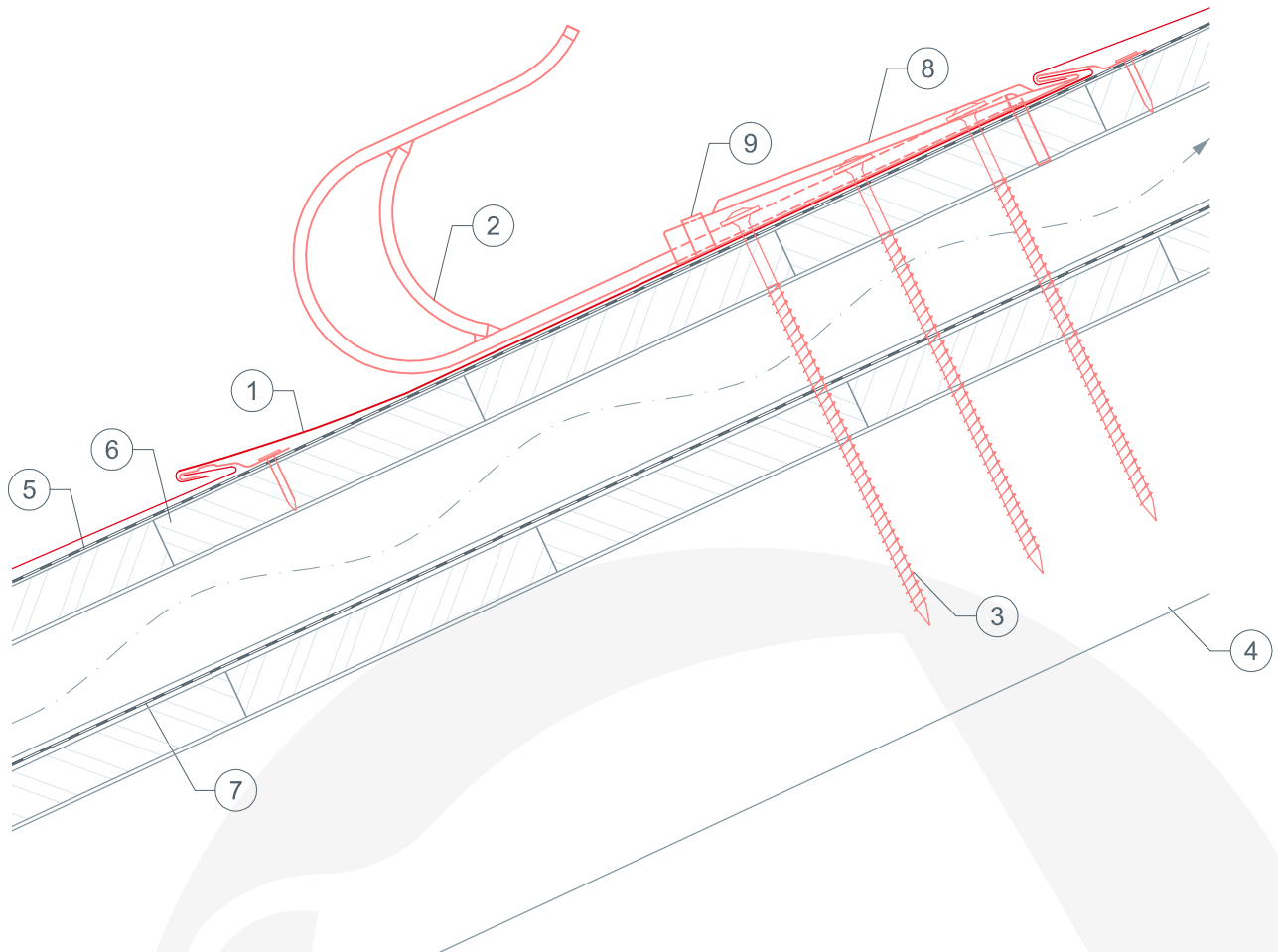

- ① ... PREFA DACHPLATTE
- ② ... PREFA Dachsicherheitshaken EN 517B
- ③ ... Befestigungsmittel Holzschrauben
- ④ ... Sparren
- ⑤ ... Trennlage
- ⑥ ... Vollschalung mind. 24mm
- ⑦ ... Unterdeckbahn
- ⑧ ... Abdeckkappe
- ⑨ ... Haltestreifen
- ⑩ ... Unterlagsplatte

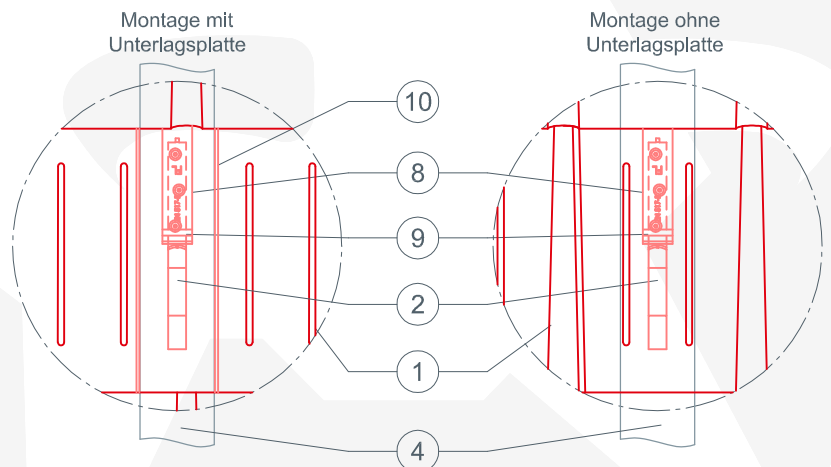

Bei kleinformatigen PREFA Dachelementen kann es erforderlich sein eine Unterlagsplatte einzubauen, um den PREFA Dachsicherheitshaken zu montieren (zb. wenn ein Falz im Montagebereich über dem Sparren liegt)

2-schaliger Dachaufbau: Befestigungsschrauben 2 Stk. 8x220 mm
1-schaliger Dachaufbau: Befestigungsschrauben 2 Stk. 8x120 mm





**DAS DACH,
STARK WIE EIN STIER!**

PREFA EINZELTRITT BEI PREFA DACHPLATTE

CAD-DETAILS

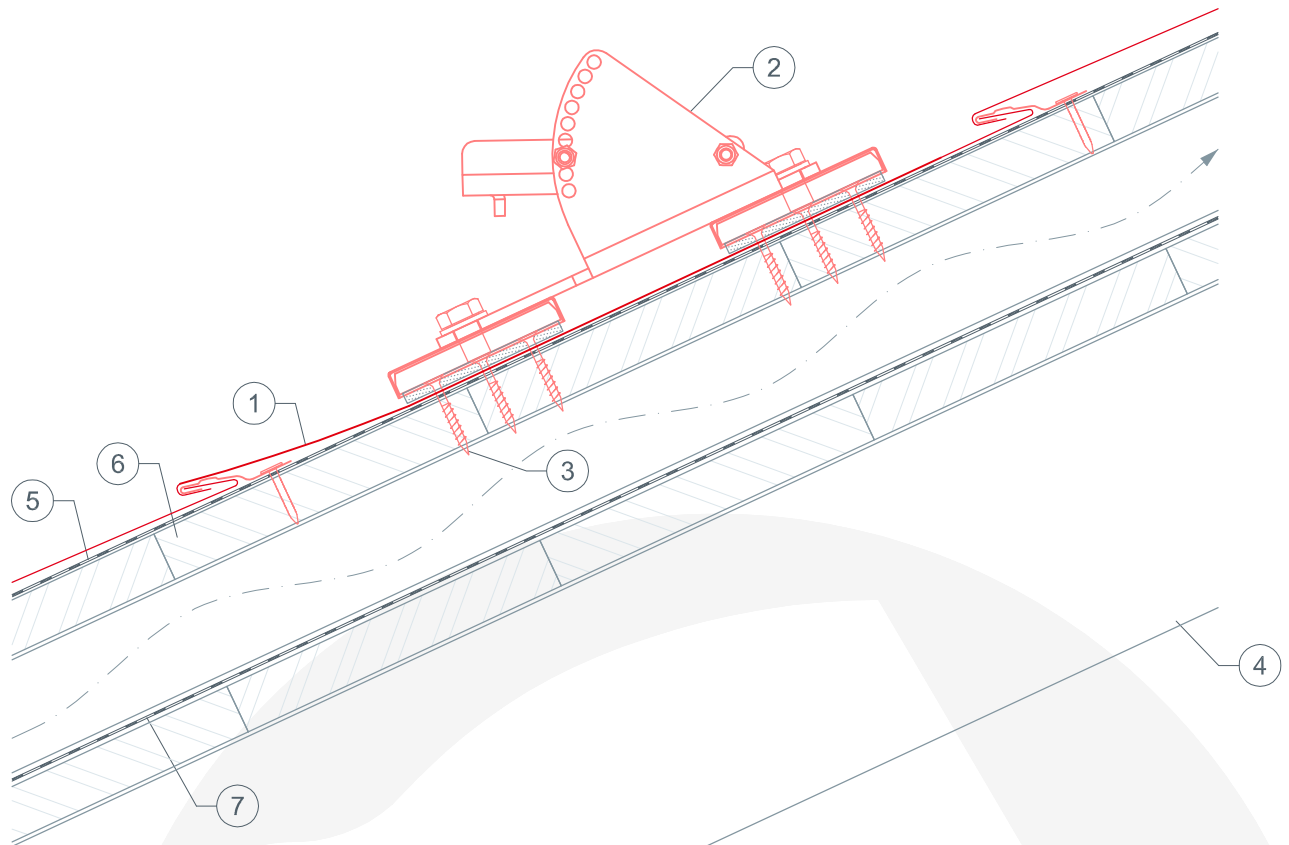

- ① ... PREFA Dachraute 44x44
- ② ... PREFA Einzeltritt
- ③ ... Befestigungsmaterial
- ④ ... Sparren
- ⑤ ... Trennlage
- ⑥ ... Vollschalung mind. 24mm
- ⑦ ... Unterdeckbahn
- ⑧ ... Unterlagsplatte

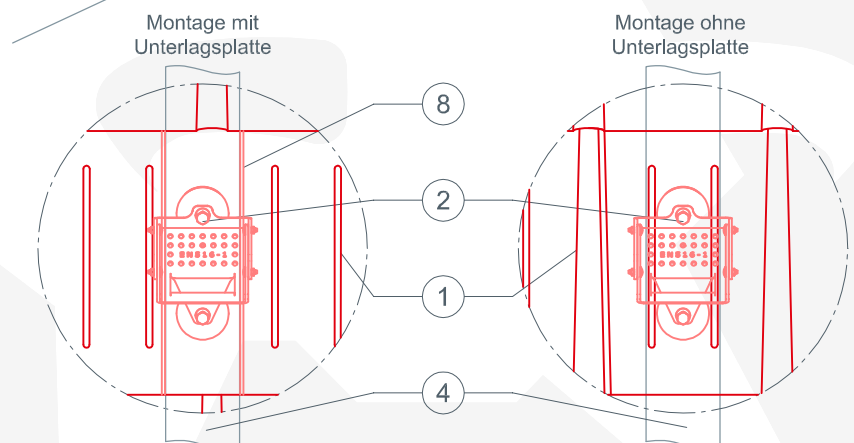

Bei kleinformatigen PREFA Dachelementen kann es erforderlich sein eine Unterlagsplatte einzubauen, um den PREFA Einzeltritt zu montieren (z.B. wenn ein Falz im Montagebereich über dem Sparren liegt)

2-schaliger Dachaufbau: Befestigungsschrauben 2 Stk. 8x220 mm
1-schaliger Dachaufbau: Befestigungsschrauben 2 Stk. 8x120 mm

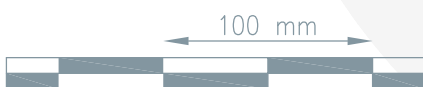



**DAS DACH,
STARK WIE EIN STIER!**

PREFA LAUFROSTSTÜTZE BEI PREFA DACHPLATTE

CAD-DETAILS

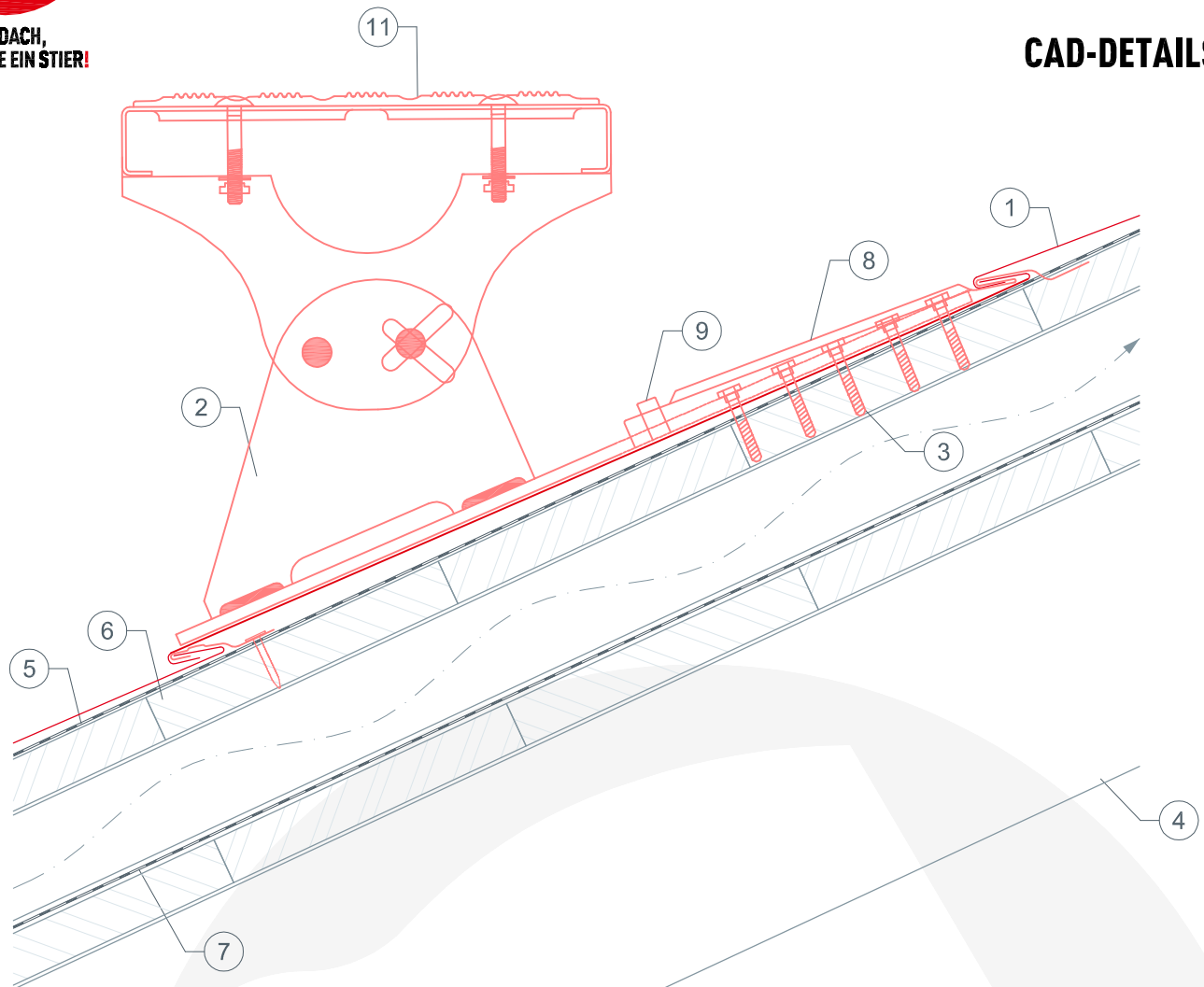

- ① ... PREFA DACHPLATTE
- ② ... Laufroststützen für Laufrost
- ③ ... Befestigungsmaterial
- ④ ... Sparren
- ⑤ ... Trennlage
- ⑥ ... Vollschalung mind. 24mm
- ⑦ ... Unterdeckbahn
- ⑧ ... Abdeckkappe
- ⑨ ... Haltestreifen
- ⑩ ... Unterlagsplatte
- ⑪ ... Laufrost

Montage mit
Unterlagsplatte

Montage ohne
Unterlagsplatte

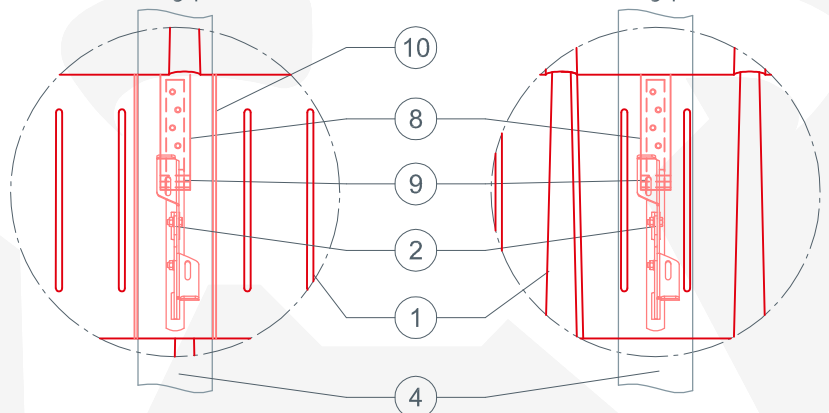

Bei kleinformatigen PREFA Dachelementen kann es erforderlich sein eine Unterlagsplatte einzubauen, um den PREFA Laufroststütze zu montieren (zb. wenn ein Falz im Montagebereich über dem Sparren liegt)

2-schaliger Dachaufbau: Befestigungsschrauben 2 Stk. 8x220 mm
1-schaliger Dachaufbau: Befestigungsschrauben 2 Stk. 8x120 mm

100 mm

