

PRODUKTKATALOG

FASSADEN-, DACH- UND SÄULENVERKLEIDUNG

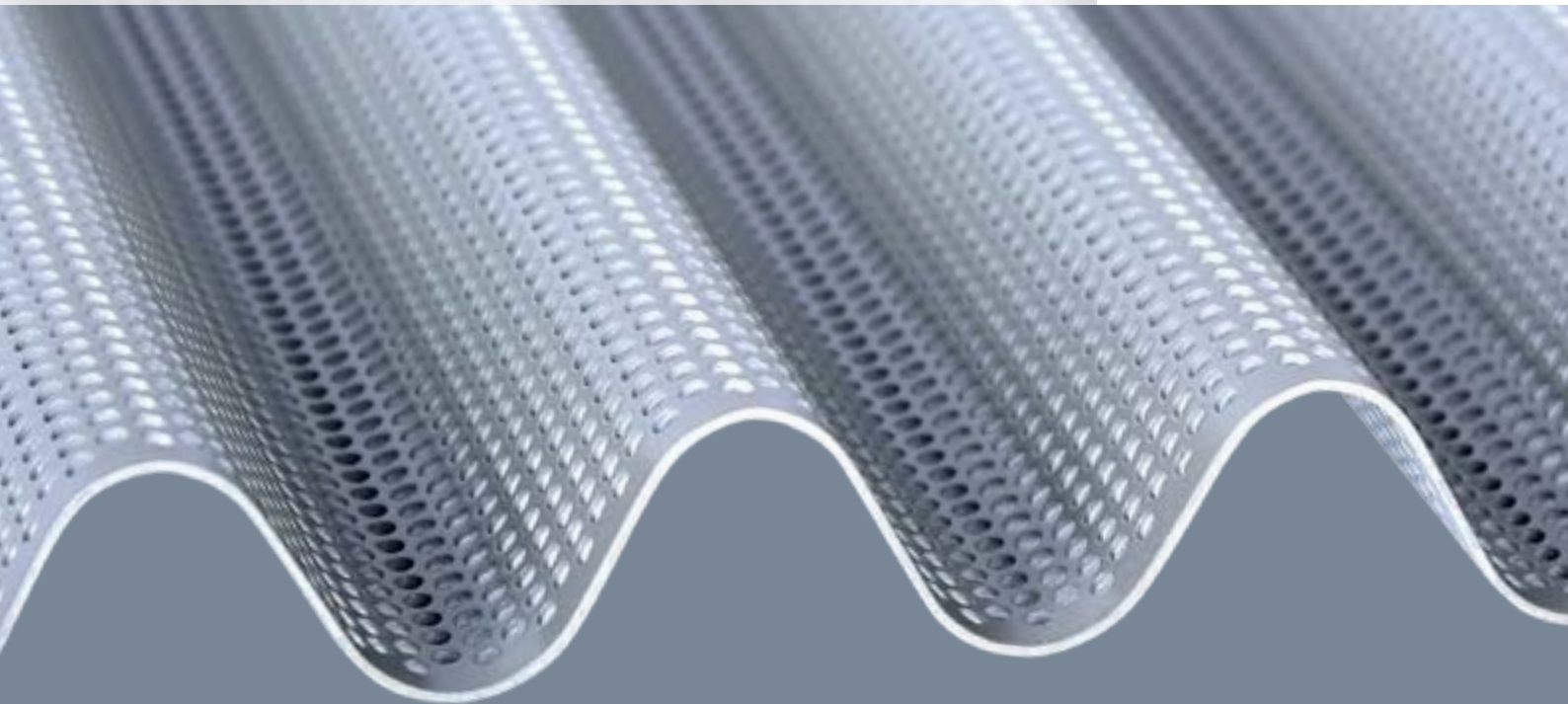

MN[®] WILLKOMMEN IN DER WELT DER MODERNEN METALLVERARBEITUNG

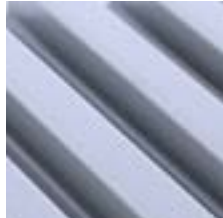
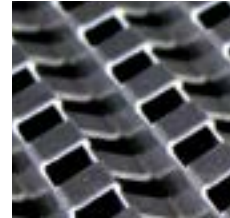
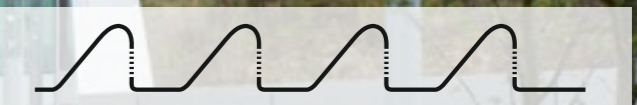

wellITEC[®] Profil SP3G-50/60 R-115, AlMg1, eloxiert

INHALT

wellITEC [®]	DESIGNPROFILE FÜR FASSADE, DACH UND WAND	04 – 23
planTEC [®]	KASSETTENSYSTEME, SCHINDELN, LOCH- UND PRÄGEBLECHE	24 – 39
colTEC [®]	SÄULENVERKLEIDUNGEN	40 – 45
Sonderlösungen	INDIVIDUELLE UND EXKLUSIVE GEBÄUDEVERKLEIDUNGEN	46 – 47
Anschlussprofile	KONSTRUKTIONSPROFILE IN ALLEN MATERIALIEN	48 – 53
Unternehmen	BERATUNG, PROJEKTIERUNG UND FERTIGUNG	54 – 55

Exklusives Architekturdesign, vom individuellen Kleinod bis zum funktionalen Industriebau: Das ist die Welt von MN Metall.

Um dieses Leistungsspektrum auf höchstem Niveau anzubieten, bedarf es einer außerordentlichen Flexibilität und Fachkenntnis. Dies beginnt bei MN Metall bereits mit der Projektierung und Beratung und reicht über die Fertigung bis zur Logistik.

Im Mittelpunkt stehen dabei hochwertige Produkte in einer beeindruckenden Vielfalt. MN verarbeitet unterschiedlichste Materialien wie z. B. Aluminium, Edelstahl, Kupfer, Stahl oder Titanzink mit verschiedensten Oberflächen. Dank modernster Technologie können Profilbleche in maximalen

Größen und in minimaler Stärke produziert werden. Das Ergebnis sind hochwertige Designbleche für Fassadengestaltung, moderne Säulenverkleidungen, Kassetten und Schindeln oder funktionale Loch- und Prägebleche für Wände oder Decken.

Erleben auch Sie die nahezu unbegrenzten Möglichkeiten bei der Verkleidung von Gebäudeflächen.

Erfahren Sie mehr über unsere maßgenauen Systemlösungen oder sprechen Sie uns an, wenn Sie individuelle Einzelanfertigungen wünschen.

Ganz gleich, ob Serienproduktion oder Projektgeschäft: MN Metall freut sich darauf, Ihr Vorhaben mit Präzision, Kreativität und Zuverlässigkeit zu unterstützen.



Isabella Stewart Gardner Museum, Boston, MA | USA

Architekt: Renzo Piano Building Workshop, Genua | I

Gebäudehautkonstruktion: Gartner GmbH, Gundelfingen

wellTEC[®] Profil SZ-14/33, Kupfer patiniert

SO VIELFÄLTIG WIE IHRE IDEEN

wellTEC[®] DESIGNPROFILE FÜR FASSADE, DACH UND WAND



Designbleche der Marke wellTEC[®] prägen mehr und mehr beeindruckende Referenzobjekte im Inland wie auch international. Die Gründe hierfür liegen in der Produktvielfalt und flexiblen Verarbeitung der Profile, die nahezu allen Anforderungen gerecht werden. Von standardisierten Wellen-, Trapez- oder Zickzackprofilen bis zu individuellen Erarbeitungen bietet wellTEC[®] optimale Lösungen für die moderne Verkleidung von Gebäudeflächen. Dabei werden sämtliche Metalle mit verschiedensten Oberflächen angeboten – variable Raster und Perforationen inklusive.

Wenn Sie es wünschen, erarbeitet unser Expertenteam gemeinsam mit Ihnen individuelle, wirtschaftliche Lösungen sowie das passende Design und unterstützt Sie bis zur Fertigung oder sogar bis zur Anbringung mittels geeigneter Unterkonstruktion. Lassen Sie in Zukunft Ihrer Kreativität bei der Planung von Fassaden, Dächern und Wänden freien Lauf, ohne dabei auf eine hohe Maßgenauigkeit und Produktqualität zu verzichten – mit wellTEC[®] Designblechen von MN Metall!

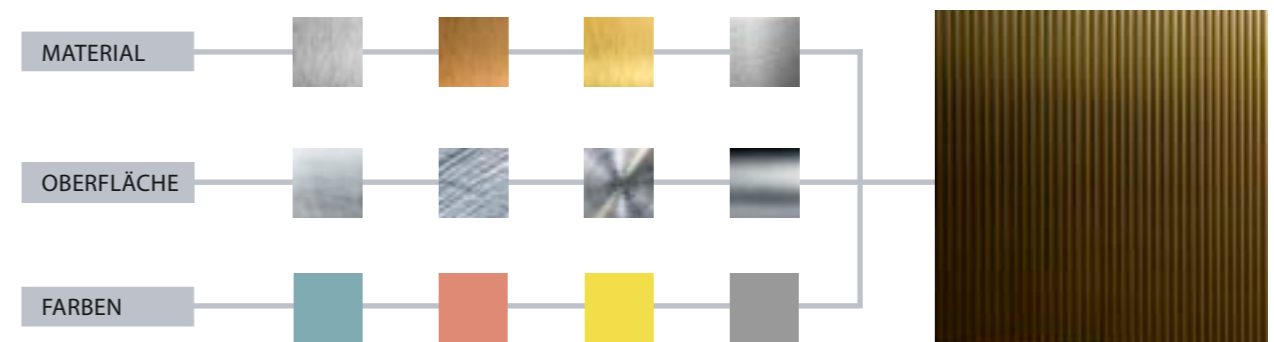

MATERIALPALETTE

Jedes Bauprojekt stellt unterschiedliche Anforderungen an Konstruktion, Nachhaltigkeit oder Design. Deshalb können wellTEC[®] Designbleche aus sämtlichen Metallen gefertigt werden. Dazu gehören: Aluminium, Edelstahl, Kupfer, Stahl, Titanzink, Messing sowie alle weiteren Metalle.

OBERFLÄCHENVIELFALT

Sie entscheiden, welche Oberfläche die optimale Lösung darstellt. wellTEC[®] Designbleche sind in jedem gewünschten Finish erhältlich, z. B. gebeizt, poliert, gestrahlt, strukturiert, eloxiert oder geätzt.

FARBSPEKTRUM

Geschmäcker sind verschieden. Gut zu wissen, dass Sie neben umfangreichen Materialien und Oberflächen auch in puncto Farben eine große Auswahl besitzen. Dafür bietet MN Metall Baukörper in allen RAL-Farben und Zwischentönen als hochwertige PE- oder PVDF-Lackierungen an.



unregelmäßiges Zickzack-Profil SZ-25/50-R, gespiegelt, Messing

WEITERE VORTEILE VON welTEC®



INDIVIDUELLE LÖSUNGEN

Lassen Sie Ihrem Ideenreichtum freien Lauf. Die Variationsmöglichkeiten von welTEC® ergeben mehr als 60 verschiedene Basisformen, die sich auch kombinieren lassen. Selbstverständlich konfektionieren wir Ihnen auch die Profile in Längen, mit freier Bemaßung, Lochbildern und Konturen. welTEC® Designbleche lassen sich auf Wunsch in Größen bis zu 5.500mm Lieferlänge oder Baubreite und in den

Stärken von 0,5mm bis 5mm fertigen. Sie sind mit unsichtbaren Befestigungen erhältlich und können baustellengemäß konfektioniert bzw. als komplette Baugruppen geliefert werden.

Und wenn Sie sich für Sondergrößen in anderen Materialien interessieren, sprechen Sie uns gern an, wir freuen uns darauf!



Wellblechband am ICE-Bahnhof Berlin-Spandau

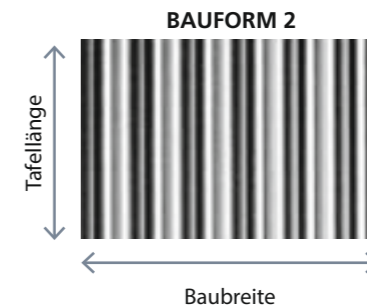
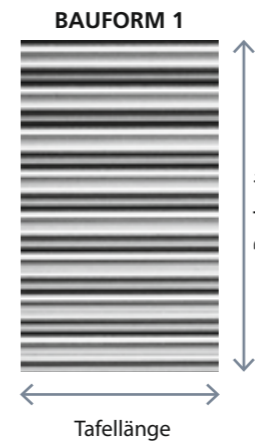

Bahnsteigdächer Typ GMP-1

BAUBREITE

Modernste Maschinentechnologien und ein hohes Maß an Know-how ermöglichen die Fertigung außergewöhnlicher Größen mit geringen Toleranzen.

BAUFORM 1
Baubreite: ~1.000 mm (je nach Profilform)
Tafellänge: max. 3.000 mm oder 5.500 mm (je nach Profilform)

BAUFORM 2
Baubreite: max. 5.500 mm (je nach Profilform)
Tafellänge: max. 1.500 mm (je nach Profilform)



Unregelmäßiges Sonderprofil SQ-20/20-R, AlMg1, Sandalor® eloxiert



Vorbau mit präziser Stoßausbildung für den Eingangsbereich des ZKM, Zentrum für Kunst und Medientechnologie in Karlsruhe

LOCHUNGEN

Keine Einschränkungen bei der Funktionalität und dem Design: Es können unterschiedlichste ganzflächige oder auch nur partiell gelochte Ausführungen geliefert werden.

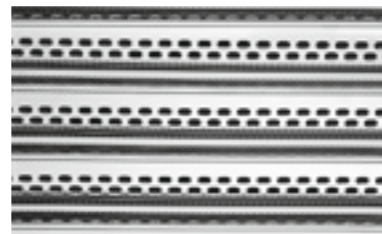
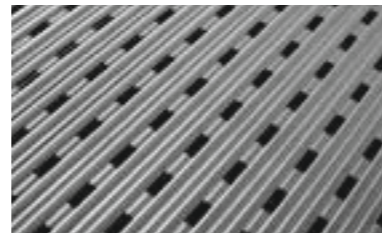
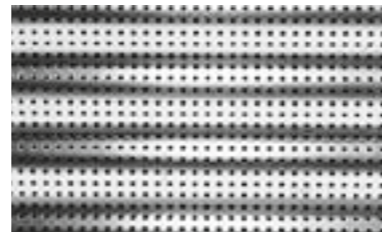

Neue Kölner Messehallen: Verkleidung mit einer hochwertigen Polyesterbeschichtung AlMg

RANDGESTALTUNG UND STEGE

wellTEC® Profile zeichnen sich durch variable Rasterungen und Wellenabstände aus. Sie lassen sich durch individuelle Randgestaltungen ohne zusätzliche Winkel oder Bleche befestigen. Diese vorteilhafte Möglichkeit erleichtert zusätzlich auch den Ausgleich von bauseitig vorhandenen Ungleichmäßigkeiten.

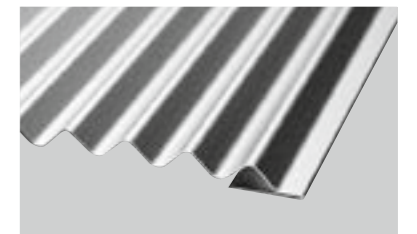
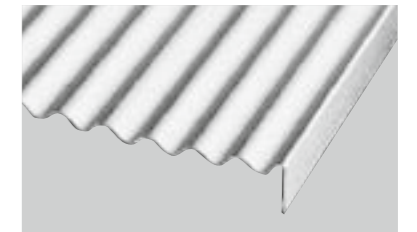

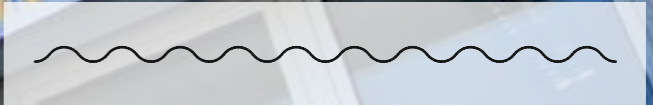
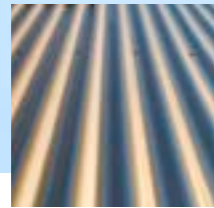

wellTEC® W-27/100, AlMg1, zweifarbig lackiert



Dachkuppel des Staatlichen Museums
in Schwerin/Mecklenburg-Vorpommern

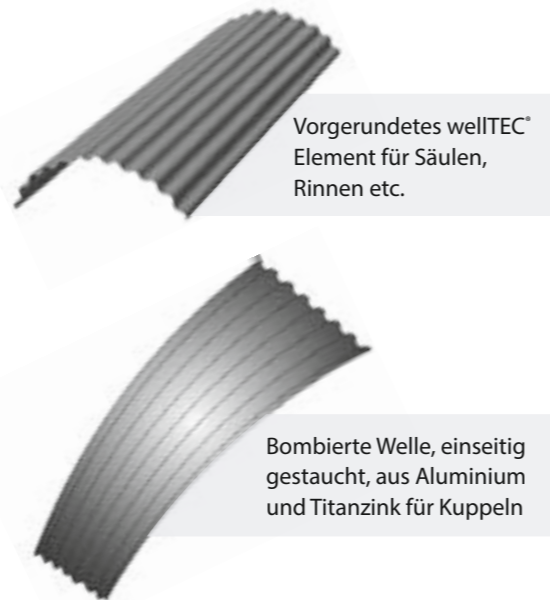
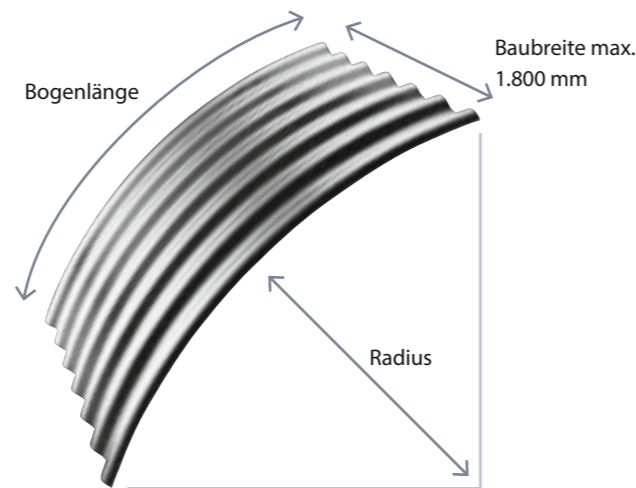

BOMBIERUNG

wellTEC® Designbleche sind auch „bombiert“ erhältlich. Die Einsatzgebiete: Tunnelauskleidungen, Spezialwaggons, Vordächer etc. Zusätzlich ist bei der Bombierung eine fließende Verengung der Baubreite zu einem Ende hin möglich. Dadurch lässt sich wellTEC® auch hervorragend für die Abdeckung von z.B. Dachkuppeln einsetzen.

Blechkicken:	t = 0,5–1,0 mm
Kleinsten Radius	t = 0,5 mm = 3.000 mm
bei Bleckdicke:	t = 0,7 mm = 1.200 mm
	t = 1,0 mm = 1.000 mm



Fassadenverkleidung der Kinopyramide
IMAX in Eilat/Israel

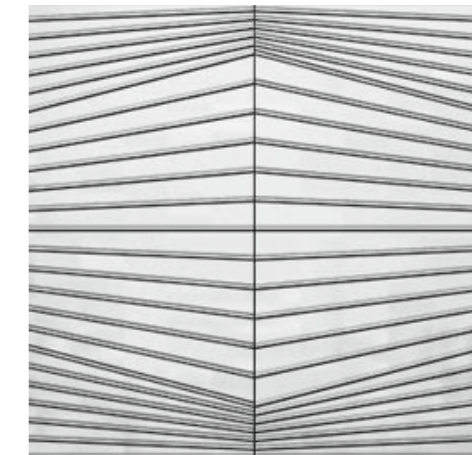



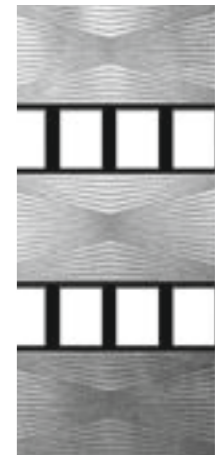







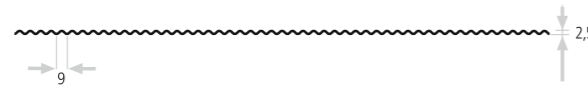

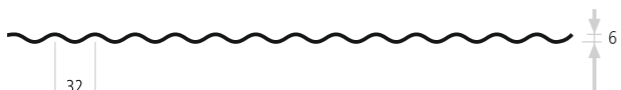

Fast alle Profilformen sind herstellbar



RAUTENMUSTER

wellTEC® Designblech ist in nahezu allen Profilformen herstellbar. Unterschiedliche Rautenmuster erzeugen je nach Anforderung eine wuchtige oder feine Oberflächenstruktur.

ARTIKEL NUMMER	ZEICHNUNG	MAX. LIEFERLÄNGE IN MM
W-1,5/3	Auch bombiert lieferbar 	3.000
W-1,5/5	Auch bombiert lieferbar 	3.000
W-2,5/9	Auch bombiert lieferbar 	3.000
W-4/10		1.500
W-6/15	Auch bombiert lieferbar 	3.000
W-6/32	Auch bombiert lieferbar 	5.500
W-8/25	Auch bombiert lieferbar 	5.500
W-8/120	Auch bombiert lieferbar 	5.500

ARTIKEL NUMMER	ZEICHNUNG	MAX. LIEFERLÄNGE IN MM
W-10/60	Auch bombiert lieferbar 	5.500
W-15/40		5.500
W-18/76	Auch bombiert lieferbar 	5.500
W-20/40		5.500
W-20/50		5.500
W-20/70		5.500
W-20/80		3.900
W-27/100	Auch bombiert lieferbar 	5.500

ARTIKEL NUMMER ZEICHNUNG MAX. LIEFERLÄNGE IN MM

W-27/111 Auch bombiert lieferbar **5.500**



W-30/135 **5.500**



W-40/125 **5.500**



W-42/160 **5.500**



W-45/60 **5.500**



W-45/129 **5.500**



W-45/150 **5.500**



W-48/100 **5.500**

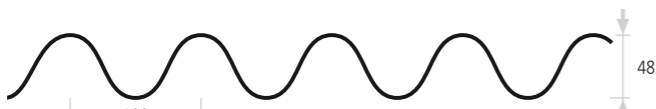

ARTIKEL NUMMER ZEICHNUNG MAX. LIEFERLÄNGE IN MM

T-2,5/82 **5.500**

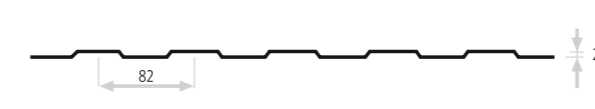

T-3/20 **3.000**

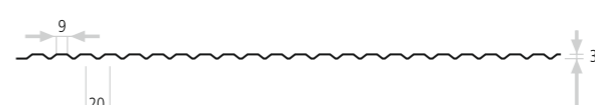

T-10/30 **3.000**



T-15/45 **3.000**



T-20/60 **5.500**



T-21/146 **5.500**



T-25/75 **5.500**



T-26/167 **5.500**



ARTIKEL NUMMER ZEICHNUNG MAX. LIEFERLÄNGE IN MM

T-35/125   **3.000**

T-50/150   **5.500**

T-100/275   **5.500**

ARTIKEL NUMMER ZEICHNUNG MAX. LIEFERLÄNGE IN MM

Z-10/30   **3.000**

Z-13/26   **5.500**

Z-15/45   **3.000**

Z-20/40   **5.500**

Z-20/60   **3.000**

Z-25/80   **5.500**

Z-50/120   **3.000**

ARTIKEL NUMMER	ZEICHNUNG	MAX. LIEFERLÄNGE IN MM
ST-H-R	Auch bombiert lieferbar	3.000/5.500

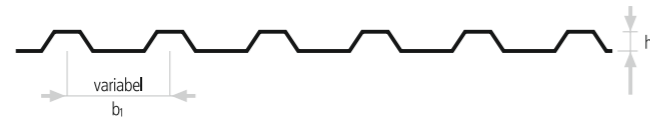

SW-H-R		3.000/5.500
--------	--	-------------



SZ-H-R		3.000/5.500
--------	--	-------------

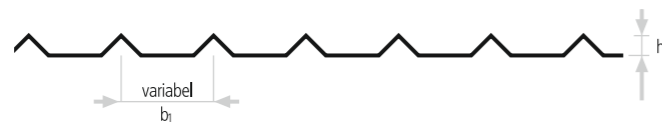

SZ-A-R		3.000
--------	--	-------

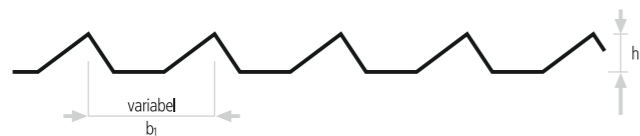

SQ-5/5-R		3.000
----------	--	-------

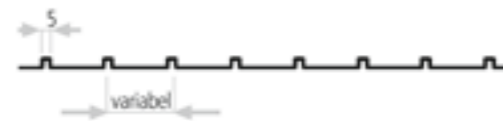

SQ-12/12-R		5.500
------------	--	-------

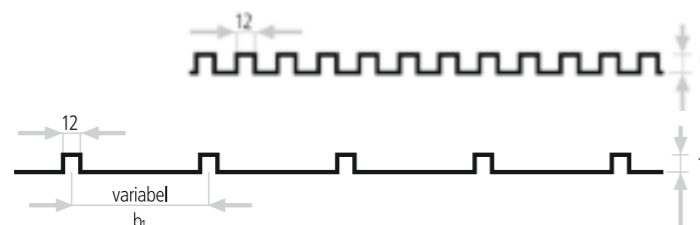

ARTIKEL NUMMER	ZEICHNUNG	MAX. LIEFERLÄNGE IN MM
SQ-20/20-R		5.500

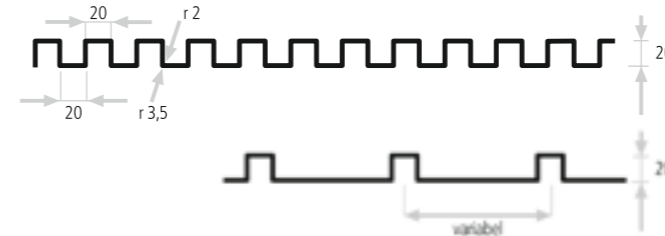

SQ-23/23		5.500
----------	--	-------

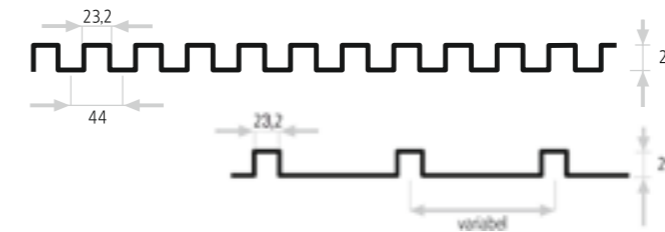

SQ-30/30		5.500
----------	--	-------



SZ-13/33		2.500
----------	--	-------



SZ-25/50-R		5.500
------------	--	-------



SZ-25/50-R	Gespiegelt	5.500
------------	------------	-------



SZ-35/35-R	b ₁ mind. 68,50 mm	5.500
------------	-------------------------------	-------

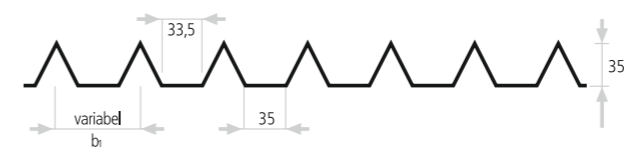

Gebrauchsmuster Nummer des Deutschen Patentamtes: 202 02 872.0

ARTIKEL NUMMER ZEICHNUNG MAX. LIEFERLÄNGE IN MM

SZ-30/60-R 5.500

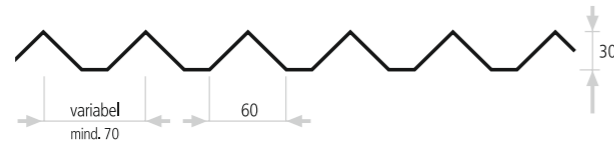

SZ-39/60-R b_1 mind. 70 mm 5.500

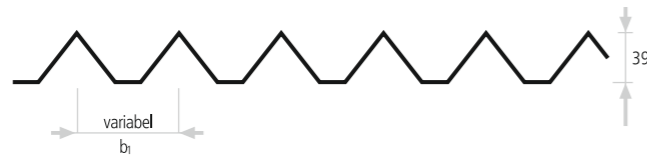

SW-25/113 3.000



SR-15/22-R 3.000



SR-15/40-R 5.500



ZW-1.5/4 3.000

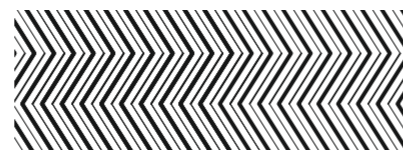
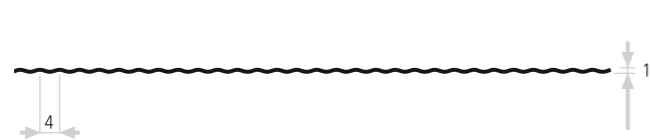

WW-1.5/5 3.000



ARTIKEL NUMMER ZEICHNUNG MAX. LIEFERLÄNGE IN MM

SP1-40/50-R b_1 mind. 100 mm 4.000

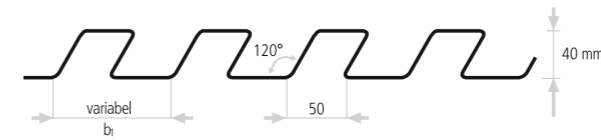

SP1G-40/50-R b_1 mind. 100 mm 4.000

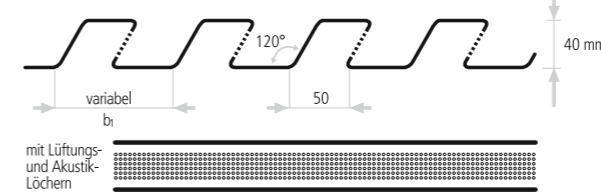

SP2-40/50-R b_1 mind. 75 mm 5.500

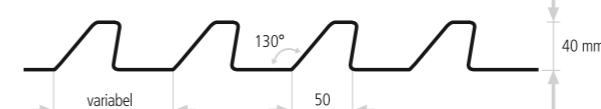

SP2G-40/50-R b_1 mind. 75 mm 5.500

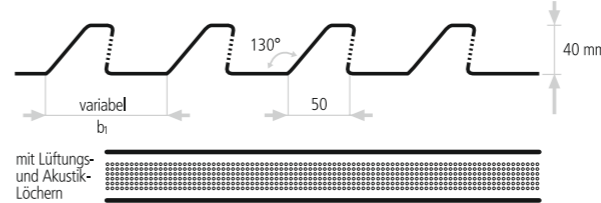

SP3-50/60-R b_1 mind. 100 mm 3.000

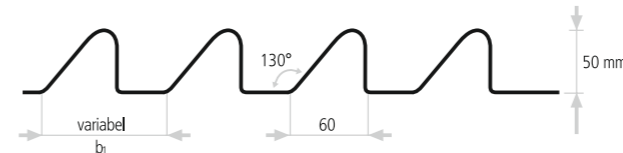

SP3G-50/60-R b_1 mind. 100 mm 3.000

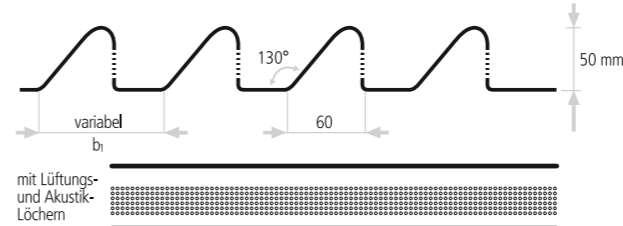

SPW-35/80-R b_1 mind. 100 mm 3.000

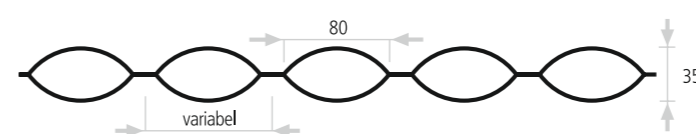

Mit Hilfe des Strangpressverfahrens ist es möglich, Profile mit sehr schwierigen Formgebungen zu fertigen. MN verarbeitet unterschiedlichste Metalle zu stranggepressten Paneelen, die in der Bau- oder Fahrzeugin-

dustrie eingesetzt werden. Durch eine Pulverbeschichtung können die Profile individuell nach RAL und NCS gefärbt werden.

ARTIKEL NUMMER ZEICHNUNG

W-6/15 Standardprofil

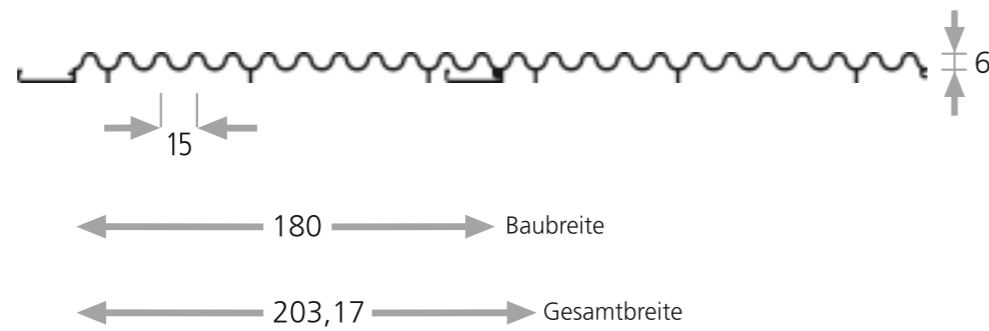

W-6/15 Abschlussprofil unten



Wird in Profil W-6/15 eingesteckt

Stranggepresstes Paneel W-6/15 inkl. unteren und oberen Abschlusspaneels für verdeckt liegende Verschraubung

Giga® Kassetten von MN Metall sind variable Modulsysteme. Die Kassetten sind in einer Länge bis zu 3.000 mm erhältlich. Die in der Produktliste dargestellten Profilformen stellen das Basissortiment von MN dar

und sind auch in gelochter Form erhältlich. Für individuelle Anfragen stehen wir Ihnen gern zur Verfügung.

Fassadenbereiche betonen durch beliebige Kombinationen aller Giga® Profilformen.

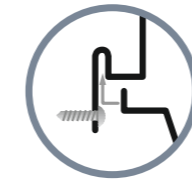

Das Giga® Montagesystem – einfach und wirtschaftlich.

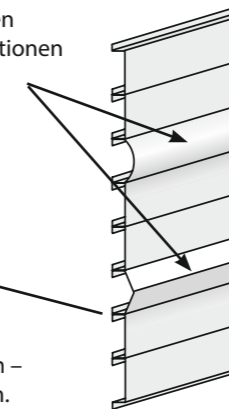

Wechselanordnung von konvexen und konkaven Profilen schafft auch in neuen Größendimensionen Wellen.

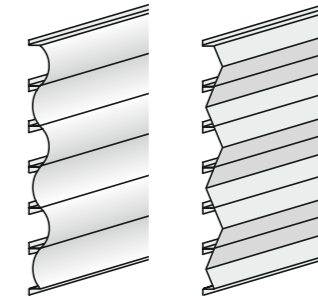

ARTIKEL NUMMER

ZEICHNUNG

ARTIKEL NUMMER

G-E 50/250

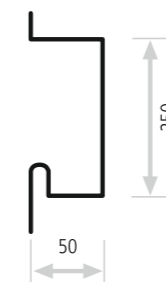

G-T 70/250

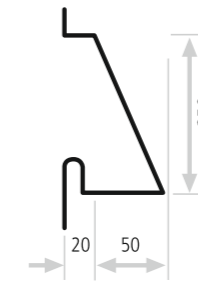

G-DA 70/250

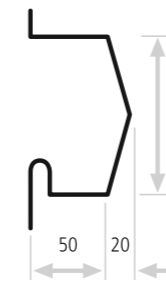

G-DI 50/250

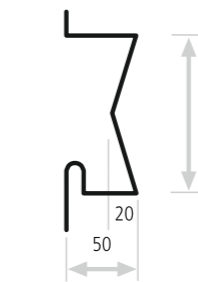

G-RA 70/250

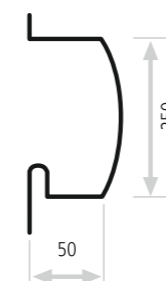

G-RI 70/250

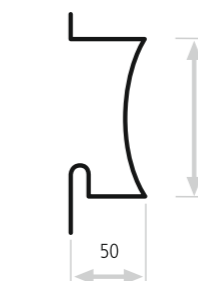

Kassettenlänge aller Giga®-Kassettensystem bis zu 6.000 mm

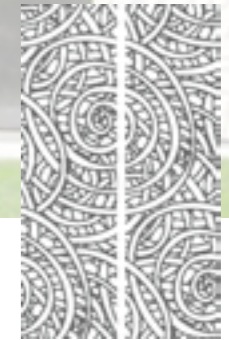

DESIGN TRIFFT AUF FUNKTIONALITÄT

planTEC® DESIGNPROFILE FÜR WÄNDE, DECKEN UND BÖDEN

VARIABLE LOCHUNGEN UND PRÄGUNGEN



Hart Turm Park, Zürich



Hotel Prinz Albert, Luxemburg



Hotel Prinz Albert, Luxemburg

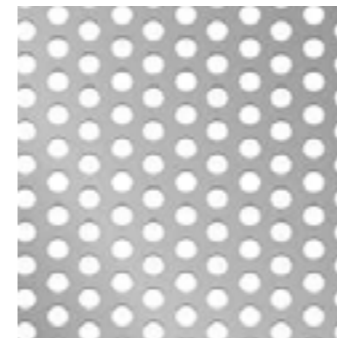

Lochung in versetzten Reihen

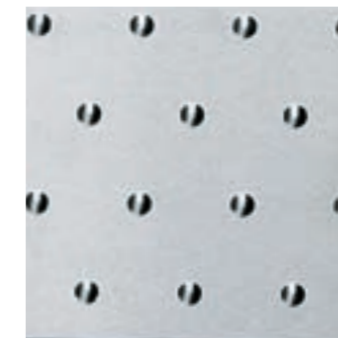

Rundnöpfe in versetzten Reihen



Rundnoppen mit unterschiedlichen Durchmessern und Prägertiefen

planTEC® Loch- und Prägebleche von MN bieten mit ihren vielfältigen Musterungen umfangreiche Verkleidungsmöglichkeiten für Wände, Decken und Böden. Mit regelmäßiger Struktur, asymmetrischem Bild oder individuell gestalteten Mustern sind sie nicht nur ein Blickfang, sondern auch von hoher Funktionalität. So werden Lochbleche z.B. im Bereich der Geräuschdämmung oder für Hinterleuchtungen eingesetzt, während Prägebleche mit einer hohen statischen Belastbarkeit ausgestattet werden und bei-

spielsweise für rutschfeste Treppen- und Bodenbeläge eingesetzt werden können.

Die Produktübersicht stellt nur einige wenige Beispiele des planTEC® Sortimentes dar. MN produziert auf Wunsch jenseits von Standardlochungen auch individuell gestaltete, variable Muster und setzt dabei alle Blecharten sowie Oberflächenbeschichtungen ein. Sprechen Sie uns unverbindlich an, wir freuen uns auf Ihre Anfrage!

Mit modernsten Produktionsmaschinen kann nahezu jedes Lochmuster erstellt werden. Ganz gleich, ob Rund-, Quadrat- oder Langlochung: Ihnen steht eine Vielzahl von Möglichkeiten bei Lochanzahl und freien Flächen zur Verfügung.

Viel Gestaltungsspielraum für Architektur und Design bieten Ihnen auch unterschiedlichste Prägemusterungen oder kombinierte Mischformen wie z.B. Perforationen

mit Prägungen. Auf der Grundlage unserer Basiselemente, wie z.B. einer Quadratlochung von 10x10mm oder einer Rundnöpfe mit 12mm Basisdurchmesser, können Sie die Musterungen im Wesentlichen selbst bestimmen, indem Sie die Rasterung bzw. Streuung bei unregelmäßigen Mustern sowie die Lage der Felder für die einzelnen Elemente vorgeben.



WEITERE VORTEILE VON planTEC®



Fensterläden/Sonnenschutz aus Lochblech

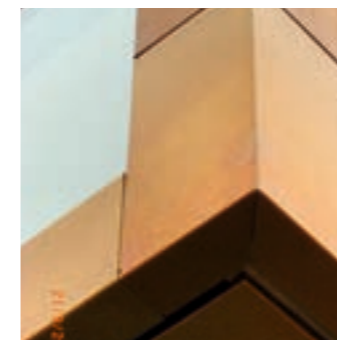

Kassetten

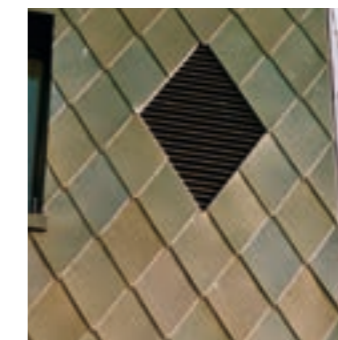

Schindeln



Gelochte/geprägte Verbundplatten

BEEINDRUCKENDE ABMESSUNGEN UND FLEXIBILITÄT

planTEC® Loch- und Prägebleche sind in Überlängen bis zu 7.000mm und Materialstärken bis zu 20mm erhältlich. Dabei sind auch individuelle Erarbeitungen mit äußerst engen Fertigungstoleranzen möglich. Die Vielzahl von Materialien und Einsatzmöglichkeiten von planTEC® sowie die hohe Maßgenauigkeit in der Anfertigung verlangen auch

bei der Befestigung höchste Präzision und Flexibilität. planTEC® Loch- und Prägebleche können auf unterschiedlichste Weise unter Berücksichtigung der konkreten Bausituation angebracht werden. Auf Wunsch sind die Profile mit unsichtbaren Befestigungen ausgestattet und werden baustellengemäß konfektioniert bzw. als komplette Baugruppen geliefert.

MATERIALPALETTE

Die Designausrichtungen in der Innenarchitektur sind vielfältig. Darum können planTEC® Loch- und Prägebleche aus sämtlichen Metallen gefertigt werden. Dazu gehören: Aluminium, Edelstahl, Kupfer, Stahl, Titanzink, Messing sowie alle weiteren Metalle.

ÖBERFLÄCHENVIELFALT

Ihre Gestaltungsideen und funktionalen Anforderungen sind uns wichtig. Aus diesem Grund sind planTEC® Designbleche in jedem gewünschten Finish erhältlich, z.B. geätzt, poliert, gestrahlt, strukturiert, eloxiert oder geätzt.

FARBSPEKTRUM

Stabilität und Sicherheit spielen bei planTEC® Profilen von MN eine wichtige Rolle. Für perfekte Optik sorgen hochwertige Lackierungen in allen RAL-Farben und Zwischentönen.



planTEC® Systemkassette, AlMg3, gelocht
(Maße: 1.510 x 1.510mm, Stärke: 4mm)

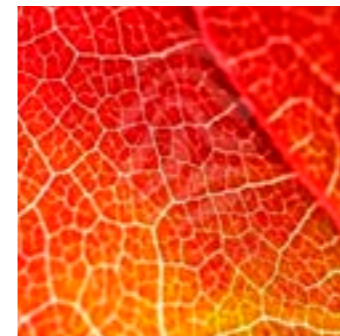
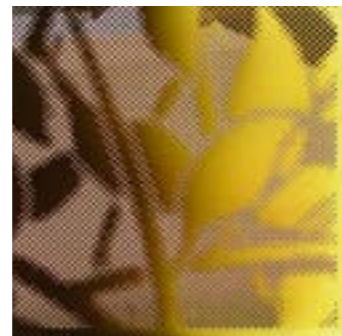
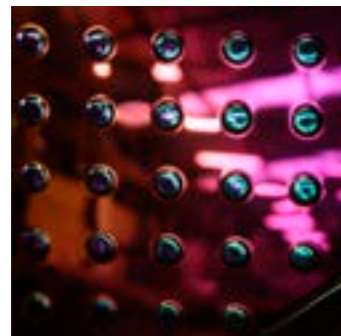

Fotografievorlage des Architekten

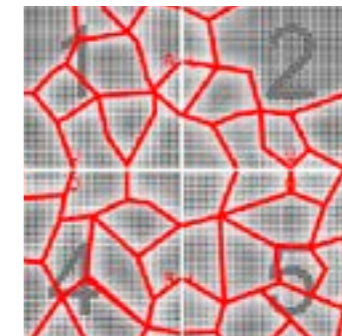

Erfassung der Koordinaten
im CAD-Programm

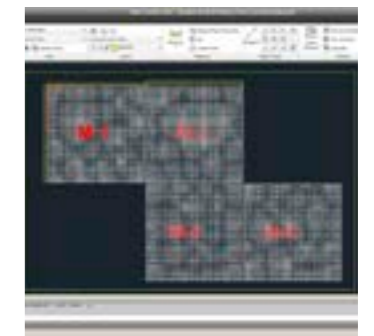

Einteilung in Parameter

DETAILGETREUE FOTOPERFORATION

Die Zeiten, in denen sich Gebäudeverkleidungen an starren Rastern orientieren, gehören der Vergangenheit an, denn mit Hilfe der Fotoperforationstechnik kann eine Vielzahl von Fotos oder Grafiken als Vorlage für Fassadenelemente genutzt werden. Dank neuester Maschinenteknologie prägt, schneidet und perforiert MN Metall sämtliche Metalle, kombiniert mit vielfältigen Oberflächen, und erzeugt dabei detailgetreue Motive. Dies ermöglicht Architekten, bei der Entwicklung von Fassadenverkleidungskonzepten noch kreativer zu denken und freier zu planen.

Bei der Fotoperforation werden original Architektenzeichnungen von einem CAD-Programm generiert, das alle Formgebungen, Lochungen und Prägungen erfasst. Das Ergebnis wird digital auf die zu verkleidende Gebäudefläche projiziert, um den Effekt zu simulieren und Nachjustierungen zu ermöglichen. Anschließend werden die elektronischen Daten von Musterung und Struktur an computergesteuerte Maschinen übertragen, die wiederum die Profile detailgetreu produzieren. Nach deren Fertigstellung werden die Paneele passgenau auf die Gebäudeunterkonstruktion montiert.

Dank der Fotoperforation können Architekten unzählige Motive als Vorlagen für Fassadenverkleidungen nutzen. Das Ergebnis sind kreative und detailgetreue Gebäudeflächen.



Digitale Simulation

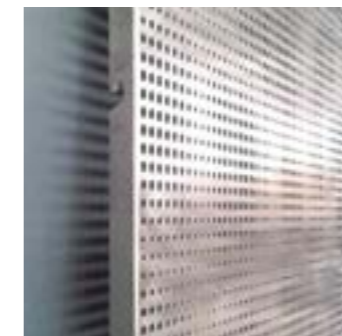

Computergesteuerte,
maschinelle Umsetzung

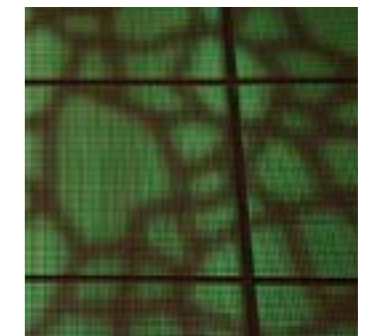

Passgenaue Montage
der Paneele

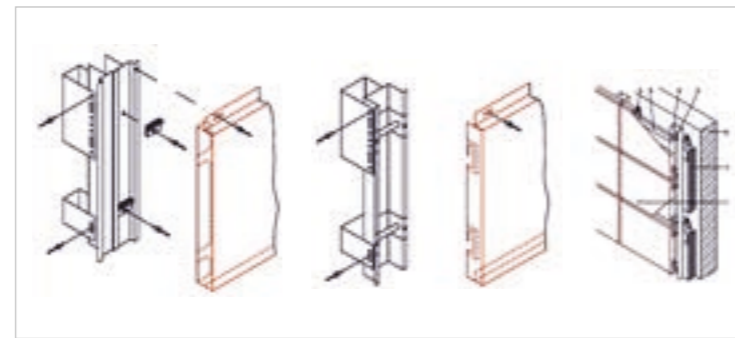

Waterfront Building,
Stockholm/Schweden



Waterfront Building,
Stockholm/Schweden



Waterfront Building,
Stockholm/Schweden

SYSTEMKASSETTEN

MN Systemkassetten können aus 2.000 mm Coillbreite bis zu einer Länge von 6.000 mm und bis zu einer Materialstärke bis 6 mm gefertigt werden. Dabei sind Formen und Größe individuell wählbar wie auch glatte, perforierte oder geprägte Oberflächen möglich. wellTEC® und planTEC® Produkte sind in

der Regel mit allen Standard-Unterkonstruktions-systemen vieler namhafter Herstellers kompatibel. Bei der Entwicklung individueller Unterkonstruktionen und deren Herstellung unterstützen wir Sie im Rahmen von Sonderlösungen gern.



Metallfassade mit individueller Positiv-/Negativprägung, die vielfältigste Lichtreflexionen erzeugt.



Rautenförmige Systemschindeln mit spezieller Oberflächenstruktur

SCHINDELN

MN Metallschindeln bieten ein hohes Maß an Flexibilität. Sie werden in der Höhe und Breite individuell angeboten und können mit allen Designoberflächen versehen werden. Die Schindeln werden aus Aluminium, Edelstahl, Zink oder Kupfer gefertigt

und mit standardmäßigen Haftverfahren befestigt. Bei Metallschindeln mit umlaufendem Falz erhalten Dach- bzw. Fassadenflächen linear oder diagonal klar gegliederte Strukturen durch frei wählbare Raster.

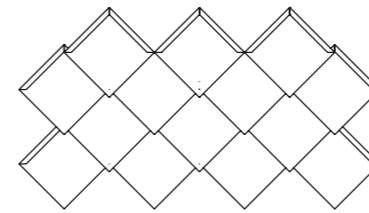

Schindelform Karo

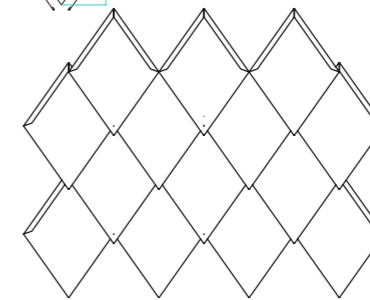

Schindelform Raute

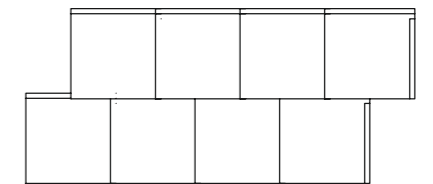

Schindelform Quadrat

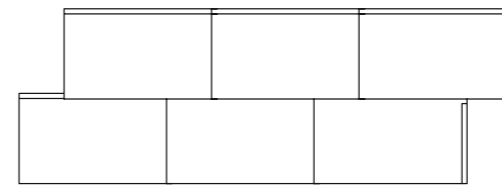

Schindelform Rechteck

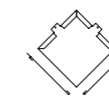

Direktverschraubung

ARTIKEL NUMMER

ZEICHNUNG

BEISPIELE

RNg 7-t

Rundnuppe, gerade, (Kugelform)

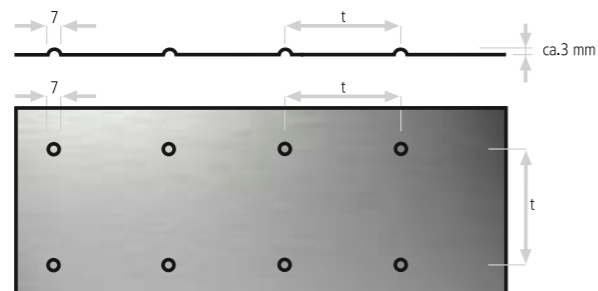

t min. 40 mm
s = 1,5 mm

Formate:
1.000 x 2.000 mm
1.250 x 2.500 mm
1.500 x 3.000 mm

RNV 7-t

Rundnuppe, versetzt, (Kugelform)

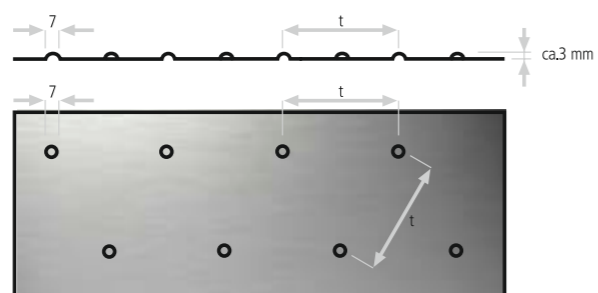

t min. 40 mm
s = 1,5 mm

Formate:
1.000 x 2.000 mm
1.250 x 2.500 mm
1.500 x 3.000 mm

RNg 10-t

Rundnuppe, gerade, (Kugelform)

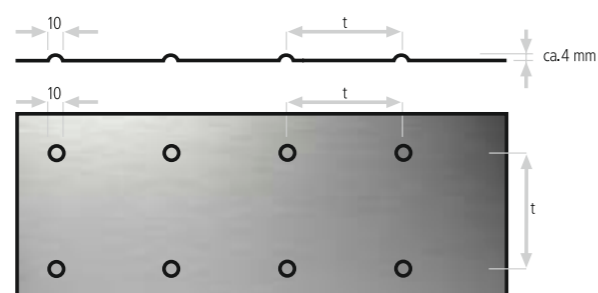

t min. 50 mm
s = 1-2 mm

Formate:
1.000 x 2.000 mm
1.250 x 2.500 mm
1.500 x 3.000 mm

RNV 10-t

Rundnuppe, versetzt, (Kugelform)

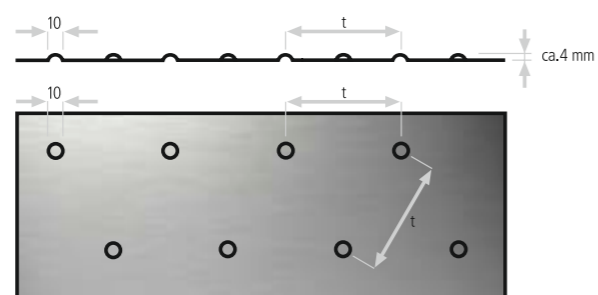

t min. 50 mm
s = 1-2 mm

Formate:
1.000 x 2.000 mm
1.250 x 2.500 mm
1.500 x 3.000 mm

ARTIKEL NUMMER

ZEICHNUNG

BEISPIELE

RNg 12-t

Rundnuppe, gerade, (Kugelform)

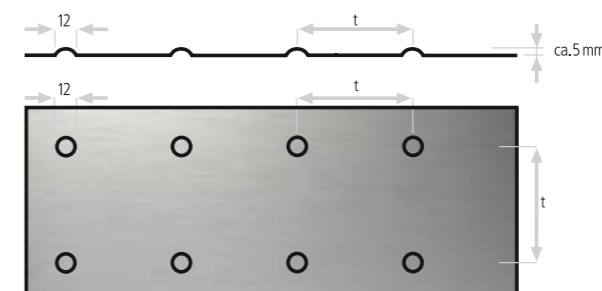

t min. 50 mm
s = 2-3 mm

Formate:
1.000 x 2.000 mm
1.250 x 2.500 mm
1.500 x 3.000 mm

RNV 12-t

Rundnuppe, versetzt, (Kugelform)

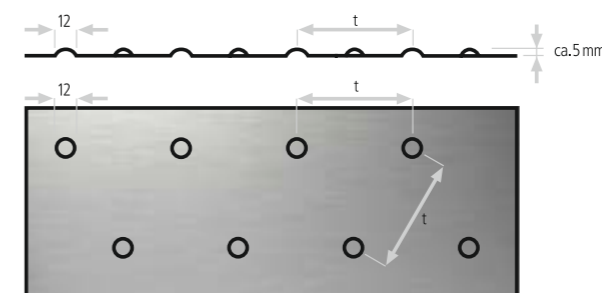

t min. 50 mm
s = 2-3 mm

Formate:
1.000 x 2.000 mm
1.250 x 2.500 mm
1.500 x 3.000 mm

RNg 15-t

Rundnuppe, gerade, (mit Plateau)

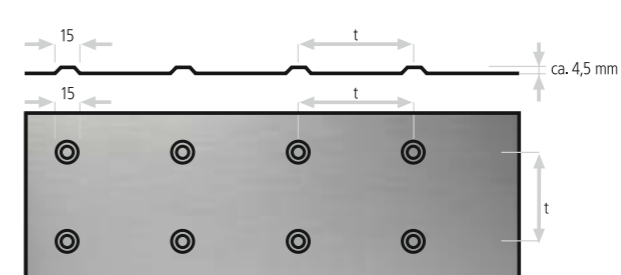

t min. 50 mm
s = 2 mm

Formate:
1.000 x 2.000 mm
1.250 x 2.500 mm
1.500 x 3.000 mm

RNV 15-t

Rundnuppe, versetzt, (mit Plateau)

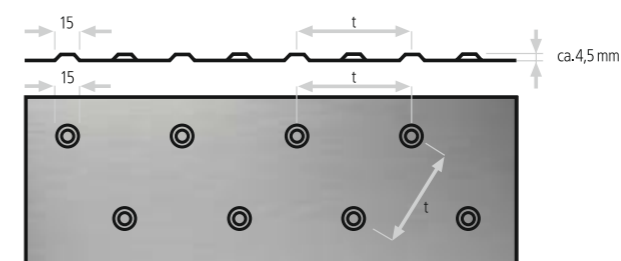

t min. 50 mm
s = 2 mm

Formate:
1.000 x 2.000 mm
1.250 x 2.500 mm
1.500 x 3.000 mm

ARTIKEL NUMMER

ZEICHNUNG

BEISPIELE

RNg 25-t

Rundnuppe, gerade, (Kugelform)

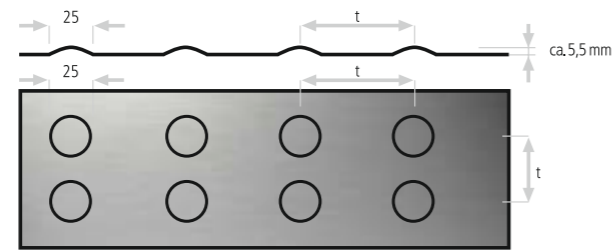

t min. 80 mm
s = 1,5 mm

Formate:
1.000 x 2.000 mm
1.250 x 2.500 mm
1.500 x 3.000 mm

RNv 25-t

Rundnuppe, versetzt, (Kugelform)

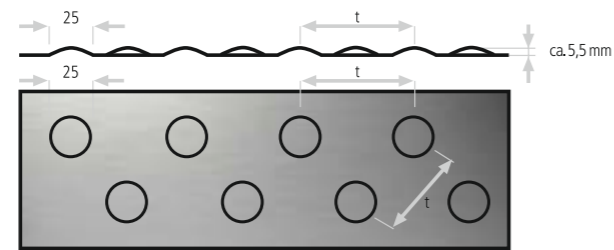

t min. 80 mm
s = 1,5 mm

Formate:
1.000 x 2.000 mm
1.250 x 2.500 mm
1.500 x 3.000 mm

RNg 15-36,38

Rundnuppe, gerade, (mit Plateau)

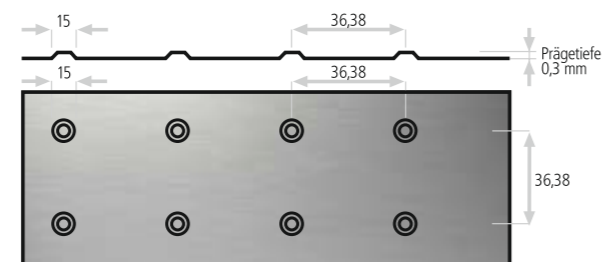

s = 2 mm (1,5)

Formate:
1.000 x 2.000 mm
1.250 x 2.500 mm
1.500 x 3.000 mm

ARTIKEL NUMMER

ZEICHNUNG

BEISPIELE

PNg 8-t

Pyramidennuppe, gerade

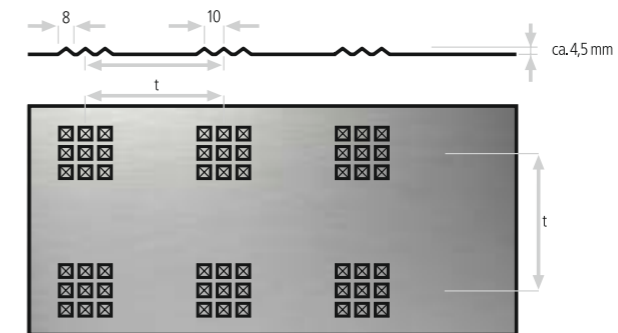

t min. 60 mm
s = 1,25 mm

Formate:
1.000 x 2.000 mm
1.250 x 2.500 mm
1.500 x 3.000 mm

PNv 8-t

Pyramidennuppe, versetzt

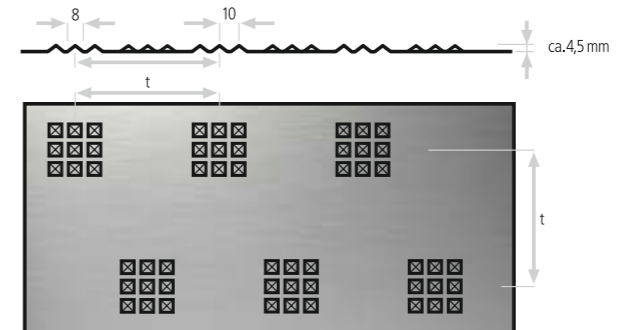

t min. 60 mm
s = 1,25 mm

Formate:
1.000 x 2.000 mm
1.250 x 2.500 mm
1.500 x 3.000 mm

PNg 6/6

Pyramidennuppe

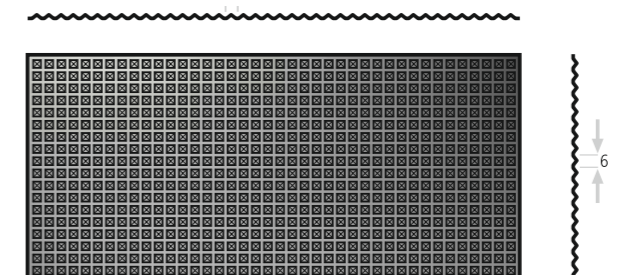

s = 1 mm

Länge:
6.000 mm

ARTIKEL NUMMER

ZEICHNUNG

BEISPIELE

QNg 25-t

Quadratnoppe, gerade

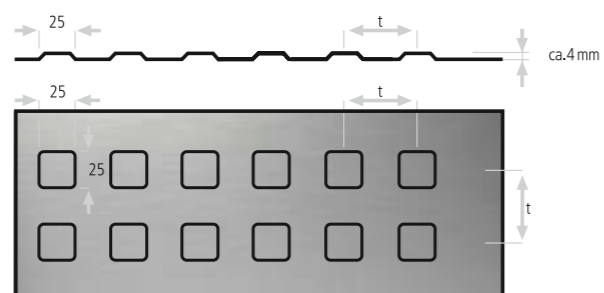

t min. 50 mm
s = 2 mm

Formate:
1.000 x 2.000 mm
1.250 x 2.500 mm
1.500 x 3.000 mm

QNv 25-t

Quadratnoppe, versetzt

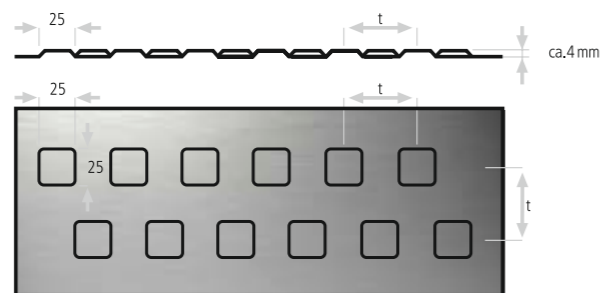

t min. 50 mm
s = 2 mm

Formate:
1.000 x 2.000 mm
1.250 x 2.500 mm
1.500 x 3.000 mm

KS-2,5/82

Kreuzsicke

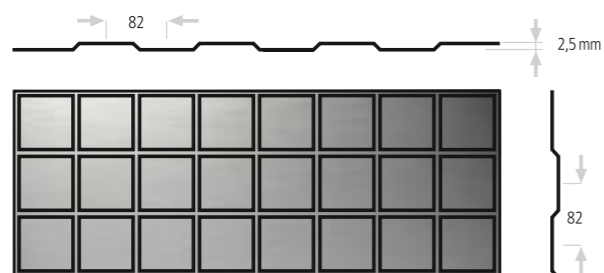

Kreuzförmig
profiliert
im Raster 82 mm

Tafelformat:
1.250 x 2.500 mm

ARTIKEL NUMMER

ZEICHNUNG

BEISPIELE

TS-20/80

Trapezicke

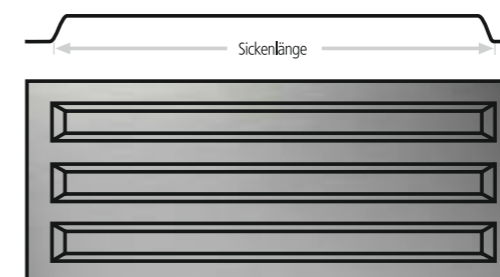

Sickenlängen

444 mm
974 mm
2.174 mm

RS-15/40

Rundsicke

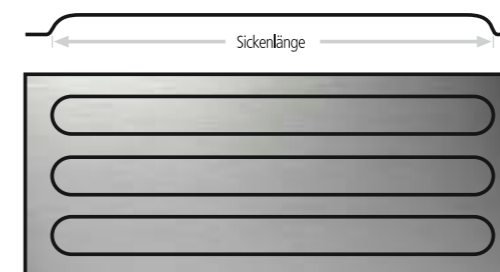

Sickenlängen

1.000 mm bis
5.000 mm

Rundnoppe, unregelmäßig

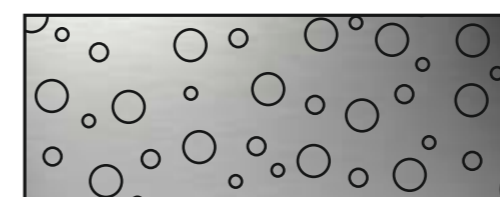

s = 1-2 mm

Formate:
1.000 x 2.000 mm
1.250 x 2.500 mm
1.500 x 3.000 mm



UNTERSCHIEDLICH EINSETZBAR, IMMER HOCHWERTIG

colTEC® SÄULENVERKLEIDUNGEN

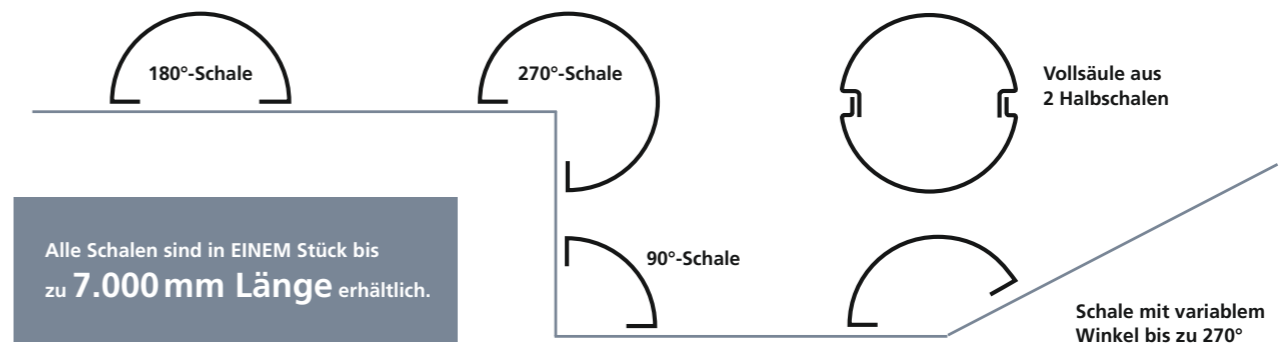

colTEC® Säulenverkleidungen von MN sind in der Architektur vielseitig einsetzbar. In öffentlichen Einrichtungen, Hotelfoyers, Krankenhäusern oder im Messebau werten sie die oftmals als statische Elemente eingesetzten Säulen gestalterisch auf. Die hochwertigen und modernen Designbleche können aus allen Blecharten und mit jeglichen Oberflächenbeschichtungen gefertigt werden. Dabei sind auch

variable Lochungen jenseits von Standardlochungen möglich. Bei Bedarf lassen sich Funktionselemente wie z. B. Schalter oder Steckdosen bequem integrieren oder Spezialeffekte durch Hintergrundbeleuchtung erzielen. Überzeugen Sie sich von den vielfältigen Gestaltungs- und Einsatzmöglichkeiten von colTEC® Designblechen und erleben Sie die hochwertige und moderne Art der Säulenverkleidung.

VARIABLE GESTALTUNGSFORMEN

colTEC® Profile können bis zu einer Länge von 7.000 mm und einer Materialstärke von 20 mm Länge in einem Stück gefertigt werden. Sie lassen sich äußerst flexibel für die Verkleidung von Säulen einsetzen, da sie neben der klassischen Anwendung als Vollsäule auch als Halb- oder Viertelschale

zur Gestaltung von Wänden und Ecken genutzt werden können. Mit Hilfe präziser Laserschnitte ist es möglich, Funktionselemente bequem zu integrieren oder durch Hintergrundbeleuchtung Spezialeffekte zu erzielen.

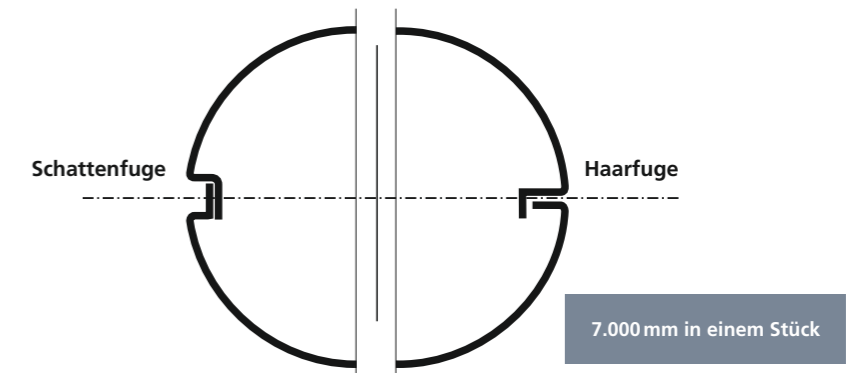
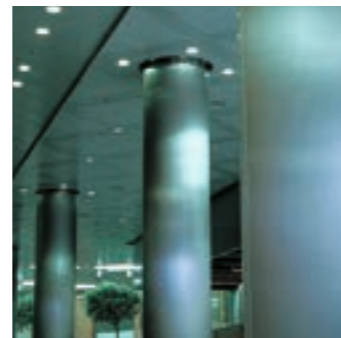

MATERIAL, OBERFLÄCHEN, FARBEN

colTEC® Profile glänzen durch verschiedene Ausführungen in unterschiedlichsten Materialien. Sie können aus sämtlichen Metallen wie z.B. Edelstahl, Messing, Stahl, Titanzink, Aluminium oder Kupfer gefertigt werden. Die Designbleche werden in jedem gewünschten Finish angeboten, z.B. geätzt, poliert,

gestrahlt, strukturiert, eloxiert oder geätzt. Um die Säulen gestalterisch mit anderen Architekturelementen abzustimmen, können colTEC® Säulenverkleidungen von MN Metall in allen RAL-Farben und Zwischentönen lackiert werden.

FLEXIBLE FUGENAUSFÜHRUNGEN

Auch im Bereich der Fugenausführung können colTEC® Säulenverkleidungen den jeweiligen Anforderungen der Gestalter angepasst werden. Dabei lässt sich der Fugenbereich entweder durch eine Schattenfuge bewusst betonen

oder durch eine Haarfuge mit unsichtbarer Befestigung dezent unterdrücken. Die Fertigungen erfolgen ohne Horizontalfugen und ohne Punktschweißungen der Falze.

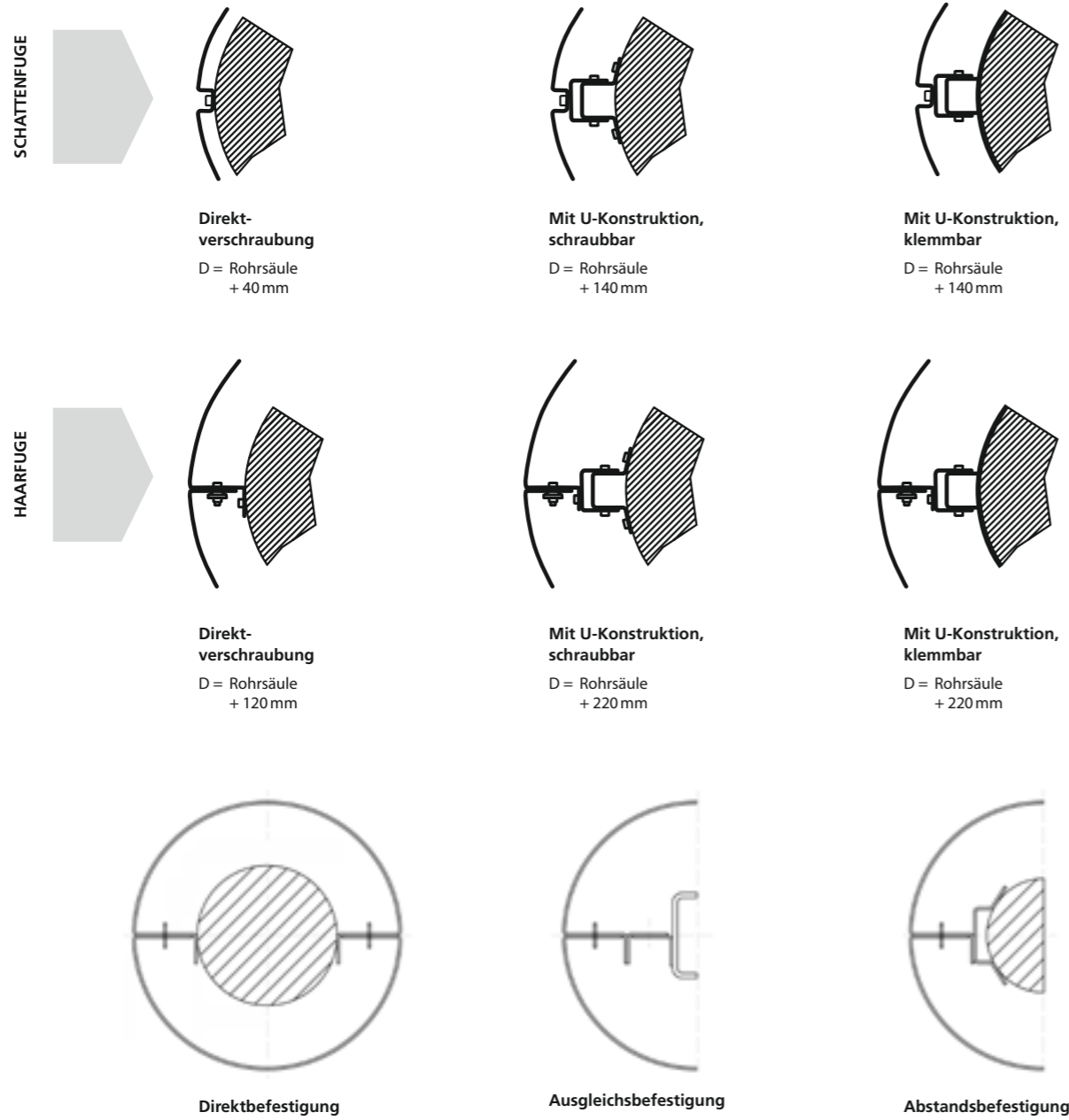

VERSCHIEDENE BEFESTIGUNGSARTEN

colTEC® Säulenverkleidungen können auf unterschiedlichste Weise, je nach konkreter Bausituation, befestigt werden. Bei einer Direktverschraubung am Säulenträger besteht die Möglichkeit, durch spezielle Hut- und C-Profile als Abstandshalter unterschiedliche Säulengeometrien und -abmessungen an den Säulenträger anzupassen. Sollte es nicht möglich sein, direkt in den Säulenträger

zu schrauben, stellen Klemmvorrichtungen die optimale Befestigungslösung dar. Die dargestellten Möglichkeiten sind nur Beispiele für die Vielfalt zur individuellen Befestigung gemäß Ihren Wünschen und Anforderungen. Selbstverständlich sind alle Ausführungen sowohl mit Schatten- als auch mit Haarfuge einsetzbar.

Die in unserer Produktliste aufgeführten Säulenverkleidungen stellen lediglich das Basissortiment dar. Nehmen Sie Kontakt mit uns auf, falls Sie individuelle Wünsche haben sollten. Wir freuen uns auf Ihre Anfrage.

ARTIKEL NUMMER	ZEICHNUNG	ZEICHNUNG	BEISPIELE
RK-S Kreis	Fugenausführung: Schattenfuge	Fugenausführung: Haarfuge	RK-H Kreis

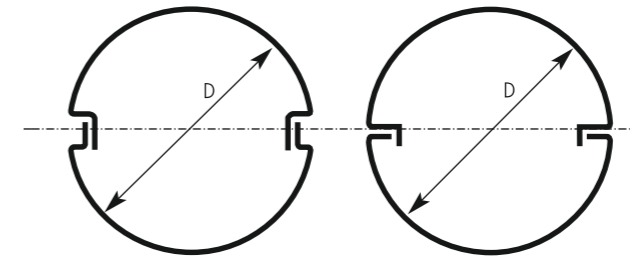

RE-S Ellipse	Fugenausführung: Schattenfuge	Fugenausführung: Haarfuge	RE-H Ellipse
--------------	-------------------------------	---------------------------	--------------

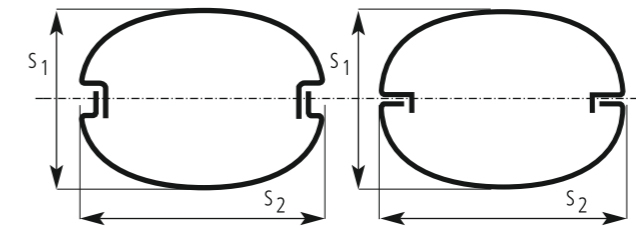

ED-D Dreieck	Fugenausführung: Schattenfuge	Fugenausführung: Haarfuge	ED-H Dreieck
--------------	-------------------------------	---------------------------	--------------

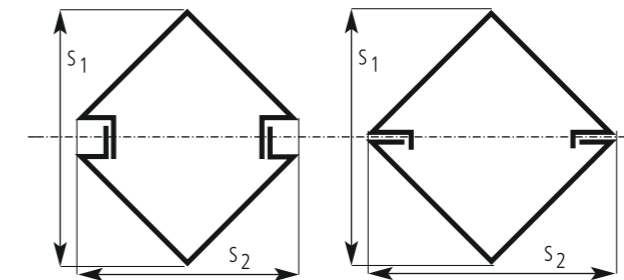

ER-S Rechteck	Fugenausführung: Schattenfuge	Fugenausführung: Haarfuge	ER-H Rechteck
---------------	-------------------------------	---------------------------	---------------

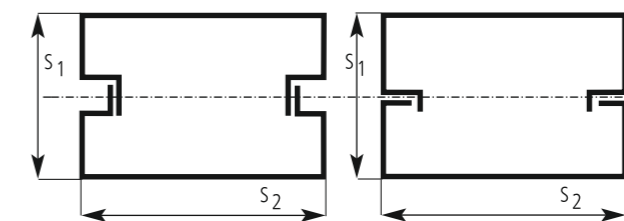

EP-S Polygon	Fugenausführung: Schattenfuge	Fugenausführung: Haarfuge	EP-H Polygon
--------------	-------------------------------	---------------------------	--------------

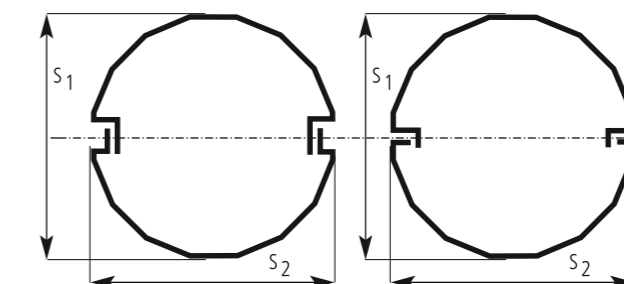



Profil SZ-30/60 R75 (Stärke: 1,5 mm), Aluminium, gelocht, RV3-4 sowie ungelocht. Das Röckli dient zudem als Sonnenschutz.

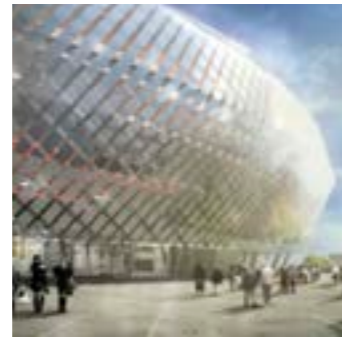

BEMERKENSWERT EINZIGARTIG: MN SONDERLÖSUNGEN

Die Firmenphilosophie von MN sieht vor, nicht nur die eigenen Produkte und ihre Vorteile in den Vordergrund zu stellen, sondern nach individuellen, maßgenauen und kostensparenden Lösungen und dem passenden Design für den Kunden zu suchen. Unsere hohe Kundenzufriedenheit wird durch viele langfristige Geschäftsbeziehungen und individuelle Qualitätszertifikate deutlich.

So findet man inzwischen überall auf der Welt die markanten Aluminiumprofile von MN Metall an Referenzobjekten renommierter Architekten, die sich bewusst und mit guten Argumenten für diese Produkte entscheiden. Dazu gehört die Stockholm Arena in Schweden ebenso wie das skulpturale Bauwerk „Festival House“ in Blackpool, das von einer rautenförmigen Metallfassade aus dem Hause MN umgeben

ist. Dank spezieller Oberflächenstruktur mit Polyspektralfarben erzielt diese Gebäudehülle eine einzigartige ästhetische Wirkung. Dies gilt auch für die Kassettenfassade des Landeskirchlichen Archivs in Nürnberg, deren Außenhaut aus matt schimmerndem Kupfer sich beim Durchlaufen der verschiedenen Oxidationsstufen zu einer samtartig-bräunlichen Oberfläche entwickelt. Eine ausgezeichnete Referenz ist auch der Industriekomplex „NYA-Nordiska“ mit seinen von MN Metall produzierten Fassadenelementen aus rötlich eloxiertem Aluminium. Dieses Bauvorhaben wurde von einer hochrangig besetzten Jury mit dem Niedersächsischen Staatspreis für Architektur gekürt. Wenn auch Sie Interesse an hochwertigen und exklusiven Sonderlösungen im Bereich der Gebäudeverkleidung haben, sprechen Sie uns an!

Landeskirchliches Archiv, Nürnberg
Außenwände aus einer matt schimmernden Kupferfassade mit feiner, vertikaler Gliederung

Kassettenbefestigung,
Landeskirchliches Archiv

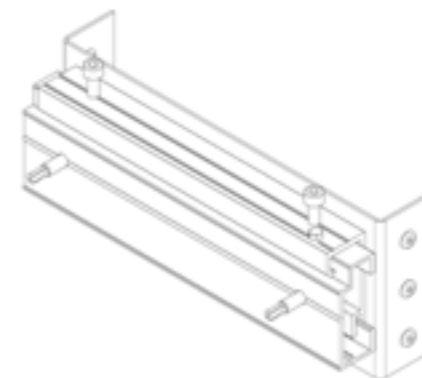

Baugruppe Agraffeneinschub
für 190 mm breite Kasette



Kulneva, Moskau
Ausgangsmaterial 2.000 mm Breite, wurde zur Hälfte in Champagner und in Schwarz in Polyspektralverfahren gefärbt, in einem Stück gekantet und hinterfräst, um einen möglichst geringen Kantradius zu erhalten.

Anschlussprofile von MN Metall können aus allen Metallen und in jedem gewünschten Finish gefertigt werden. Sie sind in einer Stärke von 0,75 mm bis zu 4 mm und einer Länge bis zu 5.500 mm erhältlich.

Überlängen bis zu 7.000 mm werden ebenfalls auf Anfrage produziert. Die Profile werden auf Wunsch in Längen mit freier Bemaßung, Lochbildern und Konturen konfektioniert.

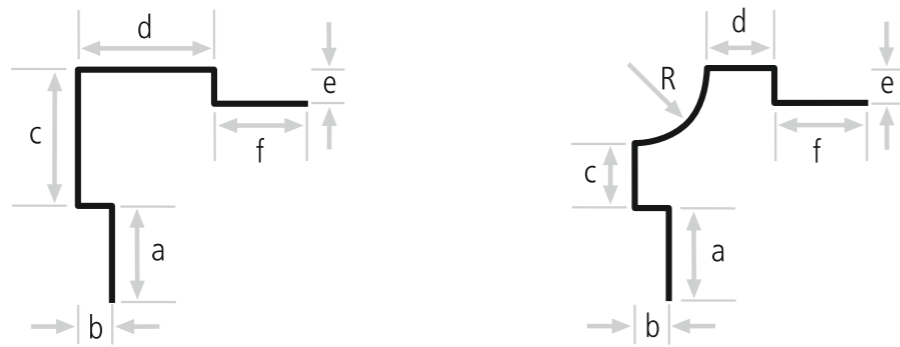

ARTIKEL NUMMER ZEICHNUNG ZEICHNUNG ARTIKEL NUMMER

E 01 Außenecke Innenecke E 02



E 03 Lisene Laibung E 04



E 05 Sturz Fensterbank E 06



ARTIKEL NUMMER ZEICHNUNG ZEICHNUNG ARTIKEL NUMMER

R 01 Außenecke Innenecke R 02



R 03 Lisene Laibung R 04



R 05 Sturz Fensterbank R 06



B 01 Außenecke Innenecke B 02 Serie B



B 03 Lisene Laibung B 04



B 05 Sturz Fensterbank B 06



ARTIKEL NUMMER ZEICHNUNG ZEICHNUNG ARTIKEL NUMMER

K 01 Außenecke Außenecke **K 011**

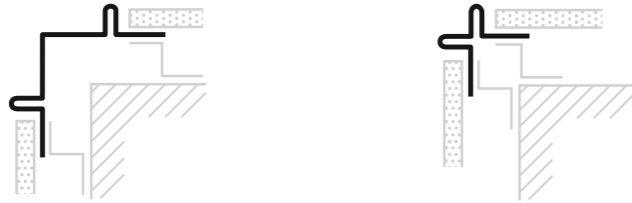

K 02 Innenecke Innenecke **K 021**



K 03 Lisene Lisene **K 031**



K 04 Laibung Laibung **K 041**

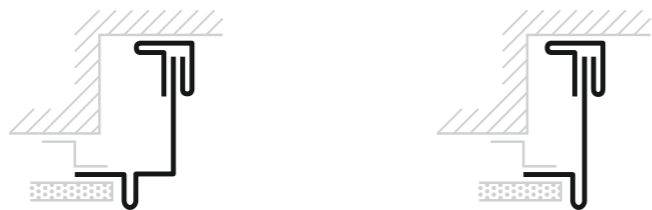

K 05 Sturz Sturz **K 06**



ARTIKEL NUMMER ZEICHNUNG ZEICHNUNG ARTIKEL NUMMER

S 01 Außenecke Innenecke **S 02**

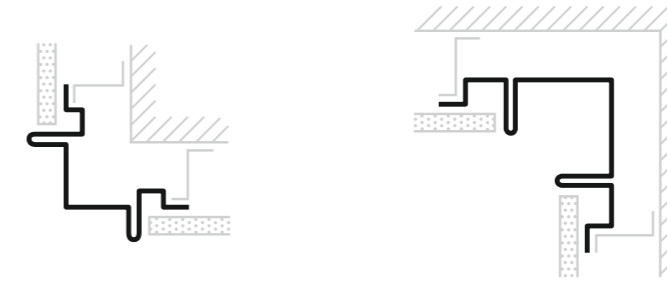

S 03 Lisene Lisene **S 31**



S 04 Laibung Sturz **S 05**



S 06 Fensterbank

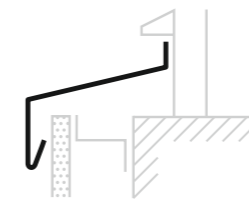

ANWENDUNGSBEISPIELE

Außenecke



Fensterbank



Fenstersturz



Innenecke

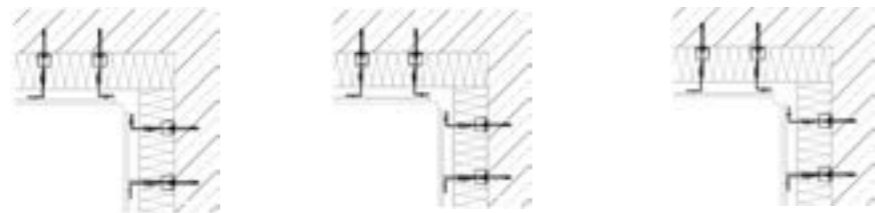

Laibung

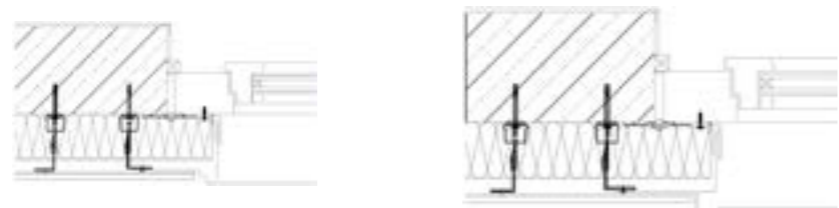

Systemdarstellung wellTEC® Profiltafeln

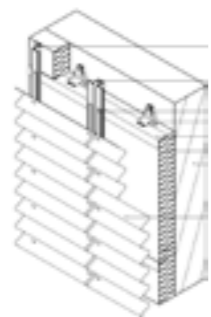

ANWENDUNGSBEISPIELE

Sockelanschluss

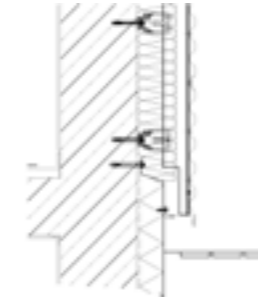

Attika

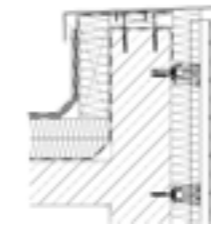

Systemanstoß, horizontal

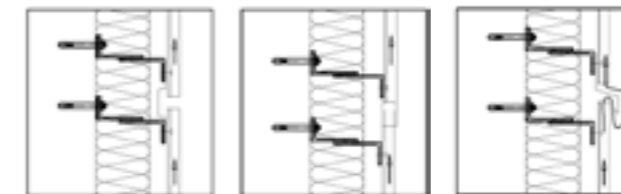

Fassadenabschnitt

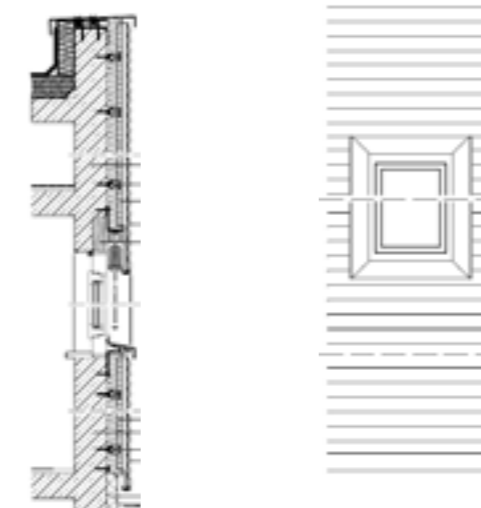

BERATUNG, PROJEKTIERUNG, FERTIGUNG

MN METALL BIETET MEHR ALS HOCHWERTIGE GEBÄUDEVERKLEIDUNGEN



Im Bereich Objekt- und Gewerbebau gehört MN Metall zu den zuverlässigsten und modernsten Herstellern von Gebäudeverkleidungen. Doch damit nicht genug, denn neben der Bauteilfertigung bietet MN Metall auf Wunsch ein Full-Service-Programm an, das mit der Beratung und Projektierung beginnt und nach der Produktion mit dem Logistikablauf endet. Unsere qualifizierten Mitarbeiter verfügen dabei über

das notwendige Engineering-Know-how, um die Komplexität eines Gesamtbauprojektes zu erfassen und zielführenden Support sowie innovative Lösungen anzubieten.

Überzeugen Sie sich selbst von unserem umfangreichen Leistungsspektrum – von der Einzel- über die Serienfertigung bis zum internationalen Projektgeschäft.



IHR PROJEKT VERDIEN T UNSERE VOLLE AUFMERKSAMKEIT

Ihr Bauprojekt ist uns wichtig. Aus diesem Grund investieren wir unsere Zeit und volle Aufmerksamkeit in Ihr Vorhaben. Bereits bei der Projektierung können Architekten und Ingenieurbüros von unseren Ingenieuren und Kundenberatern unterstützt werden, indem z.B. statische Berechnungen oder planerische Aufgaben übernommen werden. Auf diese Weise ist es möglich, schon in der Entstehungsphase von

Projektideen wichtige Synergieeffekte zu nutzen, die später die Bauqualität erhöhen und die Kosten senken können. Ist die Konstruktion von Verkleidungselementen abgeschlossen, setzt MN Metall seine Zusammenarbeit mit Statikern und Fassadenplanern fort, wenn erforderliche Montage- und Befestigungsprofile produziert werden müssen oder Optimierungen des Montage- und Logistikablaufs gewünscht werden.

WEITERE LEISTUNGSMERKMALE VON MN METALL



TECHNOLOGIE

Eine hohe Maßgenauigkeit und minimale Fertigungstoleranzen können nur mit leistungsstarken Verarbeitungsmaschinen erzielt werden. MN Metall verfügt über eine moderne Anlagentechnologie, die stets den neusten Anforderungen angepasst wird. In der Projektierungsphase setzen wir 3-D-CAD-Modelle ein, die es Ingenieuren ermöglichen, die Visionen des Architekten räumlich und unter Realbedingungen darzustellen. Hierbei können z.B. die strukturelle Stabilität des Objektes, Auswirkungen von Wind oder Schwerkraft oder die Lastübertragung zwischen den Bauteilen getestet werden. Dies führt zu einer Reduzierung von Bearbeitungsfehlern, von Bauverzögerungen und nicht zuletzt von zusätzlichen Kosten.



UMWELTMANAGEMENT

Umweltverträgliches Handeln sollte auch oder gerade in der verarbeitenden Industrie ein Unternehmensschwerpunkt sein. Bei MN Metall spielen Ökologie und Nachhaltigkeit eine wichtige Rolle. Das beginnt mit der Minimierung des Einsatzes von natürlichen Ressourcen – insbesondere durch Recycling – und der Reduzierung von Umweltverschmutzung bei Produktionsprozessen. Gelieferte Werkstoffe entsprechen im Hinblick auf deren Grundstoffe, Herstellung und Verarbeitung hohen ökologischen Richtlinien. Darüber hinaus tragen die hohe Qualität und die lange Lebensdauer von Produkten aus dem Hause MN nachhaltig zur Erhaltung von Rohstoffen bei.



COIL-SERVICE-CENTER

Um Metall zu verarbeiten, wird Rohmaterial benötigt. Wer dies beziehen möchte, erhält meist nur marktgängige Standardmaße, die bei der Verarbeitung zu Sondermaßen viel Verschnitt verursachen. Dank des modernsten Coil-Service-Centers Europas kann MN das Vormaterial selbst abtafeln. Hier können aus großen Aluminium- oder Edelstahl-Coils von 500 mm bis 2.000 mm Breite, bis zu 5 mm Dicke und bis zu 25 t Gewicht einzelne Tafeln von 150 mm bis 8.000 mm Länge und 100 mm bis 2.000 mm Breite geschnitten werden. Ganz nach Wunsch und mit einer minimalen Toleranz von nur einem Tausendstel millimeter auf 8.000 mm Schnittlänge werden Zuschnitte und Formschnitte verarbeitet, die auch im Bereich Automotive den Anforderungen an Oberflächen und Schnittkanten entsprechen.

Sie als MN-Kunde profitieren dabei von stabilen Kostenstrukturen, individuellen Fertigungsmöglichkeiten, einer effizienten Wertschöpfungskette und einer beeindruckenden Fassadenqualität.



2-D-/3-D-
Lasern



Abkanten



Biegen



Schneiden



Schweißen



Stanzen



Coil



Profilieren



Plasma-
schneiden



Zertifiziert für das Managementsystem
nach DIN EN ISO 9001